

SP 386
SP 426
SP 466
SP 526

- IT** **Motosega a catena per lavori forestali - MANUALE DI ISTRUZIONI**
ATTENZIONE: prima di usare la macchina, leggere attentamente il presente libretto.
- BG** **Моторен верижен трион за горки работи - УПЪТВАНЕ ЗА УПОТРЕБА**
ВНИМАНИЕ: преди да използвате машината прочетете внимателно настоящата книжка.
- BS** **Lančana motorna pila za šumarstvo - UPUTSTVO ZA UPOTREBU**
PAŽNJA: prije nego što koristite ovu mašinu, pažljivo pročitajte priručnik s uputama.
- CS** **Retězová motorová pila pro lesnické práce - NÁVOD K POUŽITÍ**
UPOZORNĚNÍ: před použitím stroje si pozorně přečtete tento návod k použití.
- DA** **Kædesav til skovarbejde - BRUGSANVISNING**
ADVARSEL: læs instruktionsbogen omhyggeligt igennem, før du tager denne maskine i brug.
- DE** **Kettensäge für die Forstarbeit - GEBRAUCHSANWEISUNG**
ACHTUNG: vor Inbetriebnahme des Geräts die gebrauchsanleitung aufmerksam lesen.
- EL** **Αλυσοπίριο για δασικές εργασίες - ΟΔΗΓΙΕΣ ΧΡΗΣΗΣ**
ΠΡΟΣΟΧΗ: πριν χρησιμοποιήσετε το μηχάνημα, διαβάστε προσεκτικά το παρόν εγχειρίδιο.
- EN** **Chain-saw for forest service - OPERATOR'S MANUAL**
WARNING: read thoroughly the instruction booklet before using the machine.
- ES** **Motosierra de cadena para trabajos forestales**
MANUAL DE INSTRUCCIONES - ATENCIÓN: antes de utilizar la máquina, leer atentamente el presente manual.
- ET** **Kettsaag metsatöödeks - KASUTUSJUHEND**
TÄHELEPANU: enne masina kasutamist lugeda tähelepanelikult antud kasutusjuhendit.
- FI** **Moottorisaha metsänhoitoon - KÄYTTÖOHJEET**
VAROITUS: lue käyttöopas huolellisesti ennen koneen käyttöä.
- FR** **Scie à chaîne pour travaux forestiers - MANUEL D'UTILISATION**
ATTENTION: lire attentivement le manuel avant d'utiliser cette machine.
- HR** **Motorna lančana pila za šumarstvo - PRIRUČNIK ZA UPORABU**
POZOR: prije uporabe stroja, pažljivo pročitajte ovaj priručnik.
- HU** **Erdészeti motoros láncfűrész - HASZNÁLATI UTASÍTÁS**
FIGYELEM! a gép használata előtt olvassa el figyelmesen a jelen kézikönyvet.
- LT** **Grandininis pjūklas miško darbams - NAUDOJIMO INSTRUKCIJOS**
DĖMESIO: prieš naudojant įrenginį, atidžiai perskaityti šį naudotojo vadovą.
- LV** **Kēdes zāģis meža kopšanas darbiem - LIETOŠANAS INSTRUKCIJA**
UZMANĪBU: pirms aparāta lietošanai rūpīgi izlasiet doto instrukciju.
- MK** **Моторна пила со синџир за работа во шума**
УПАТСТВА ЗА УПОТРЕБА - ВНИМАНИЕ: прочитајте го внимателно ова упатство пред да ја користите машината.
- NO** **Kettingzaag voor boswerken - GEBRUIKERSHANDLEIDING**
LET OP: vooraleer de machine te gebruiken, dient men deze handleiding aandachtig te lezen.
- PL** **Pilarka łańcuchowa do prac leśnych - INSTRUKCJE OBSŁUGI**
OSTRZEŻENIE: przed użyciem maszyny, należy uważnie przeczytać niniejszą instrukcję.
- PT** **Motosserra para trabalhos florestais - MANUAL DE INSTRUÇÕES**
ATENÇÃO: antes de usar a máquina, leia atentamente o presente manual.
- RO** **Feraștrău cu lanț pentru lucrări forestiere - MANUAL DE INSTRUCȚIUNI**
ATENȚIE: înainte de a utiliza mașina, citiți cu atenție manualul de față.
- UA** **ІНСТРУКЦІЯ З ЕКСПЛУАТАЦІЇ —УВАГА: перше ніж користуватись**
обладнанням, уважно прочитайте інструкцію з експлуатації
- SK** **Ret'azová motorová pila pre lesnícke práce - NÁVOD NA POUŽITIE**
UPOZORNENIE: pred použitím stroja si pozorne prečítajte tento návod.
- SL** **Verižna žaga za gozdna dela - PRIROČNIK ZA UPORABO**
POZOR: preden uporabite stroj, pazljivo preberite priročnik z navodili.
- SR** **Lančana motorna testera za šumarstvo - PRIRUČNIK SA UPUTSTVIMA**
PAŽNJA: pre korišćenja mašine pažljivo pročitati ovaj priručnik.
- SV** **Kedjesåg för skogsarbete - BRUKSANVISNING**
WARNING: läs igenom hela detta häfte innan du använder maskinen.
- TR** **Orman işleri için zincirli testere - KULLANIM KILAVUZU**
DİKKAT: makineyi kullanmadan önce talimatlar içeren kilavuzu dikkatle okuyun.

STIGA[®]



ITALIANO - Istruzioni Originali	IT
БЪЛГАРСКИ - Инструкция за експлоатация	BG
BOSANSKI - Prijevod originalnih uputa	BS
ČESKY - Překlad původního návodu k používání	CS
DANSK - Oversættelse af den originale brugsanvisning	DA
DEUTSCH - Übersetzung der Originalbetriebsanleitung	DE
ΕΛΛΗΝΙΚΑ - Μετάφραση των πρωτοτυπων οδηγιων	EL
ENGLISH - Translation of the original instruction	EN
ESPAÑOL - Traducción del Manual Original	ES
EESTI - Algupärase kasutusjuhendi tõlge	ET
SUOMI - Alkuperäisten ohjeiden käännös	FI
FRANÇAIS - Traduction de la notice originale	FR
HRVATSKI - Prijevod originalnih uputa	HR
MAGYAR - Eredeti használati utasítás fordítása	HU
LIETUVIŠKAI - Originalių instrukcijų vertimas	LT
LATVIEŠU - Instrukciju tulkojums no oriģināl valodas	LV
МАКЕДОНСКИ - Превод на оригиналните упатства	MK
NEDERLANDS - Vertaling van de oorspronkelijke gebruiksaanwijzing	NL
NORSK - Oversettelse av den originale bruksanvisningen	NO
POLSKI - Tłumaczenie instrukcji oryginalnej	PL
PORTUGUÊS - Tradução do manual original	PT
ROMÂN - Traducerea manualului fabricantului	RO
УКРАЇНСЬКА - Переклад інструкцій	UA
SLOVENSKY - Preklad pôvodného návodu na použitie	SK
SLOVENŠČINA - Prevod izvirnih navodil	SL
SRPSKI - Prevod originalnih uputstva	SR
SVENSKA - Översättning av bruksanvisning i original	SV
TÜRKÇE - Orijinal Talimatların Tercümesi	TR

1

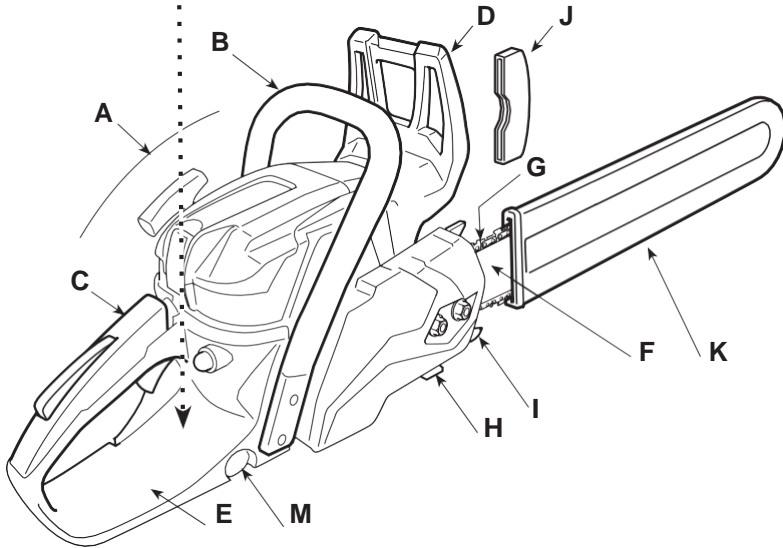
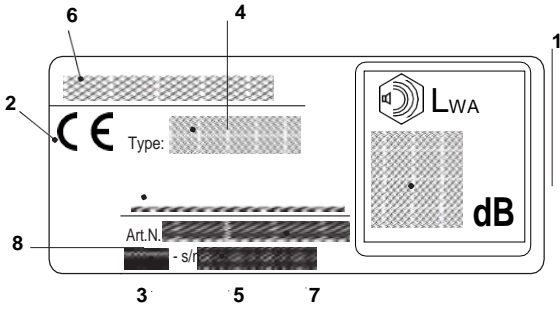

2

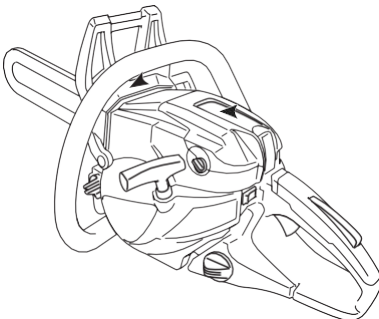

SP 386 - SP 426

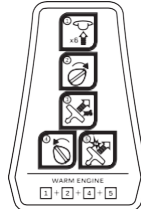

SP 466 - SP 526

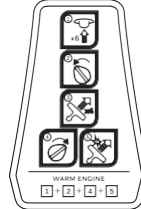

3

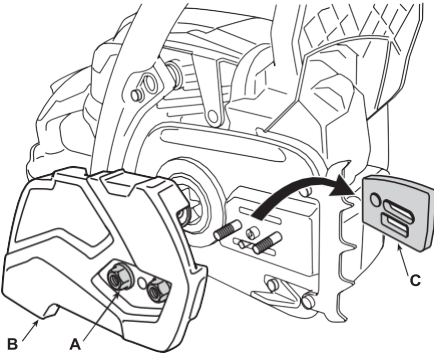

4

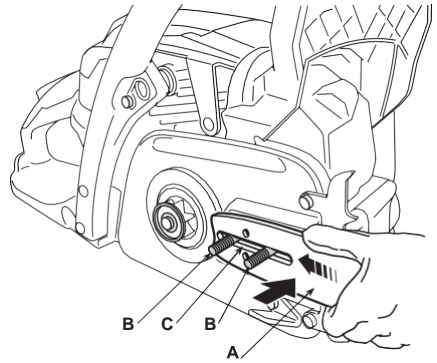

5

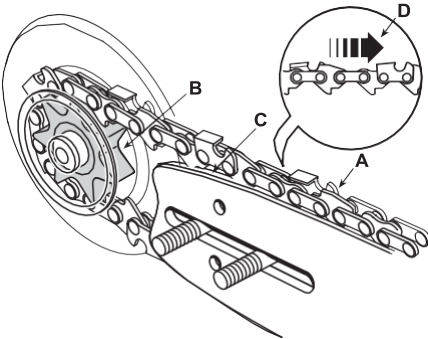

6

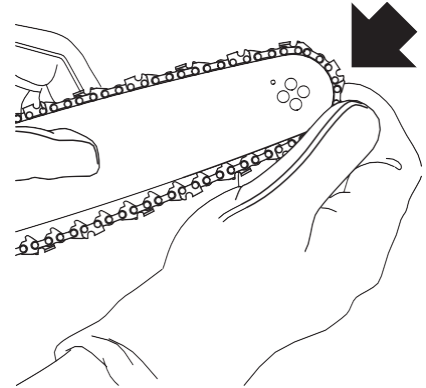

7

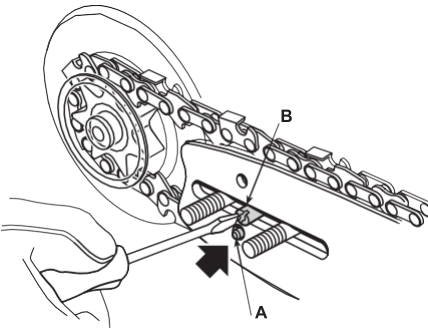

8

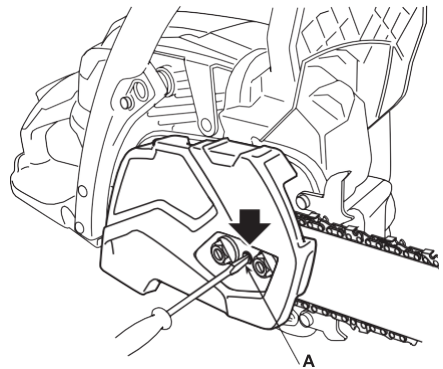

9

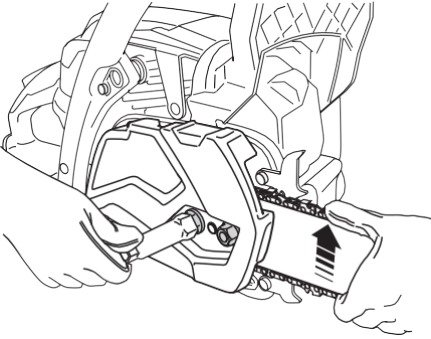

10

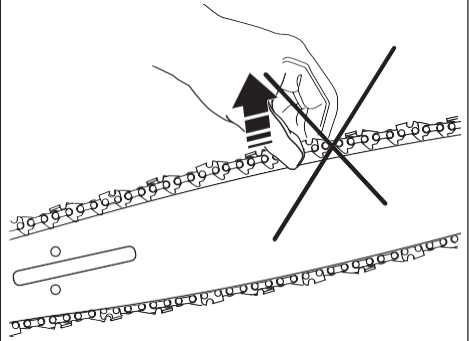

11

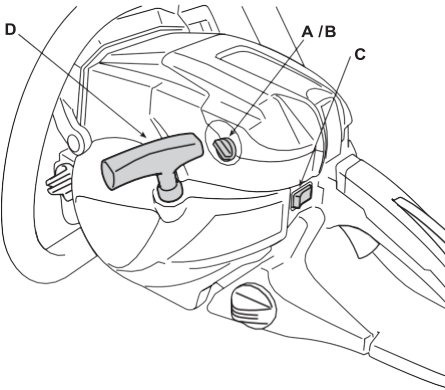

12

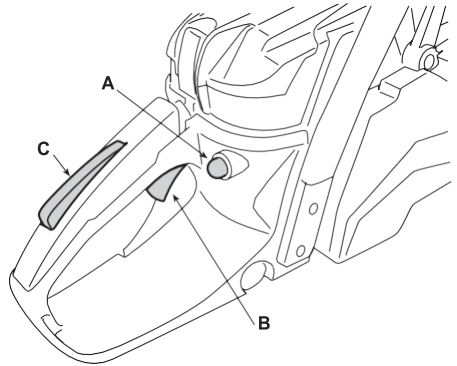

13

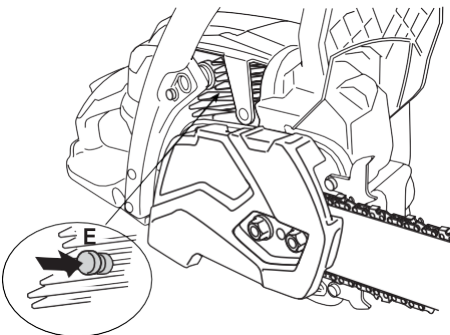

14

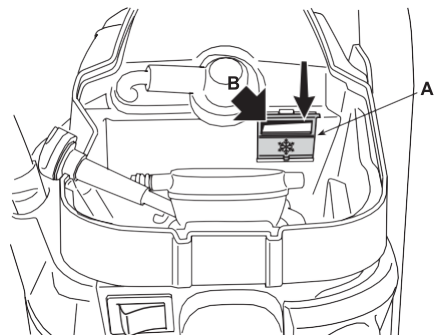

15

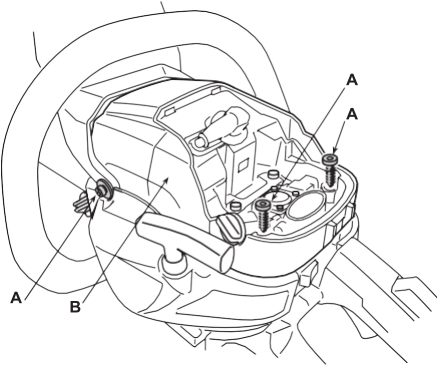

16

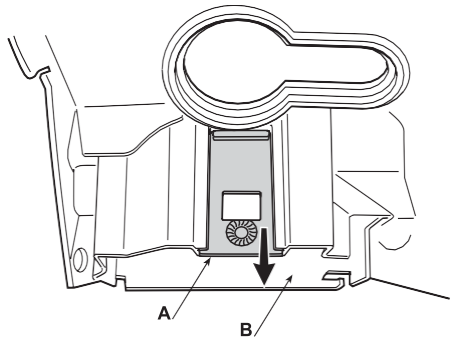

17

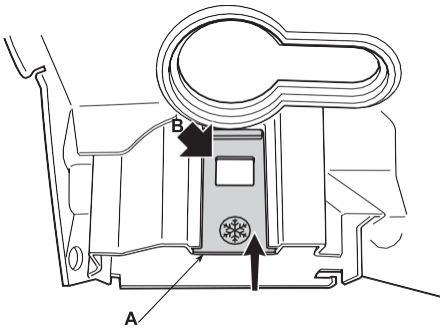

18

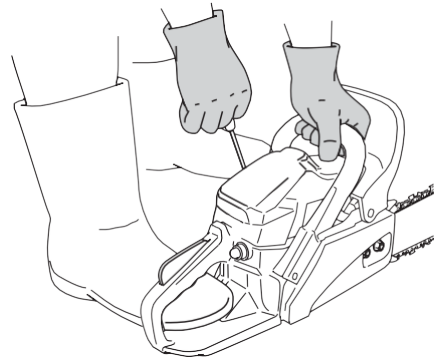

19

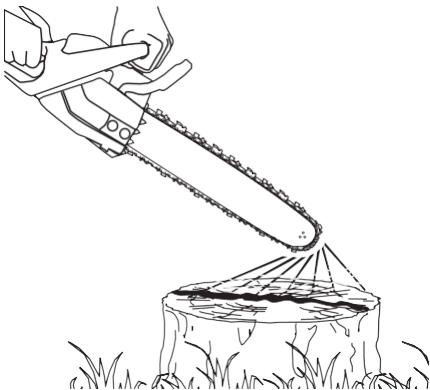

20

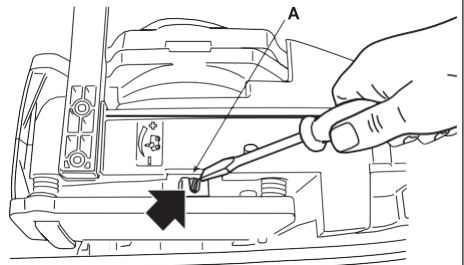

21

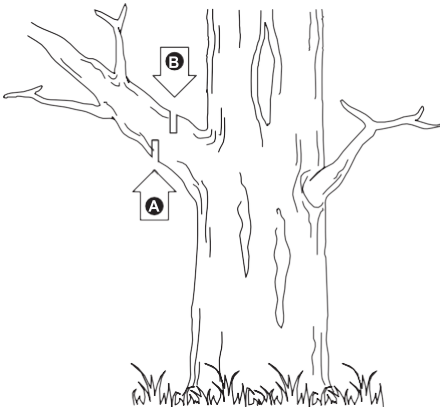

22

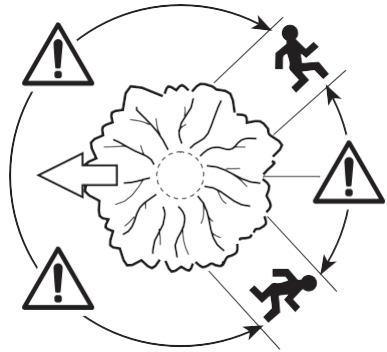

23

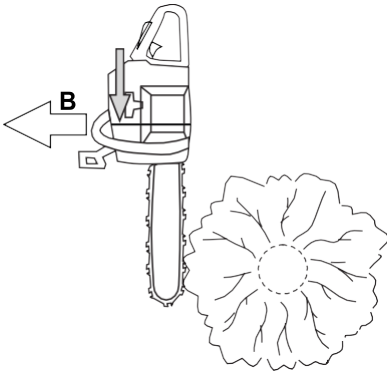

24

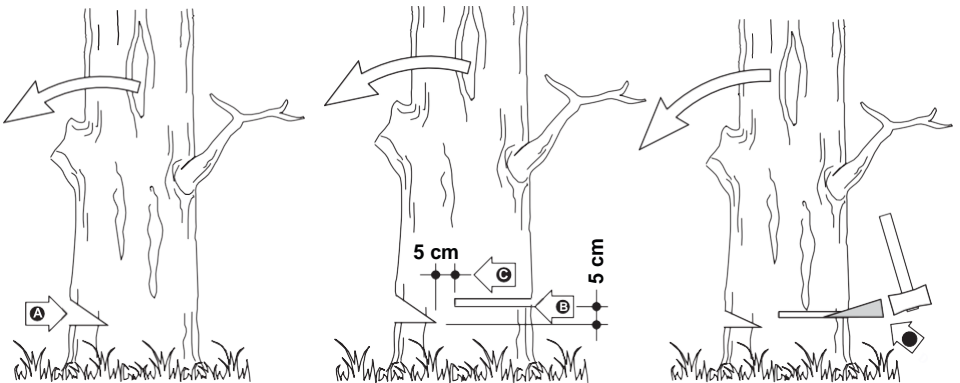

25

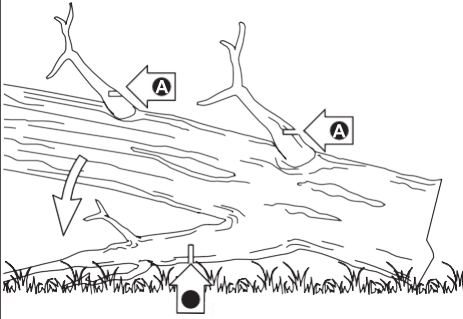

26

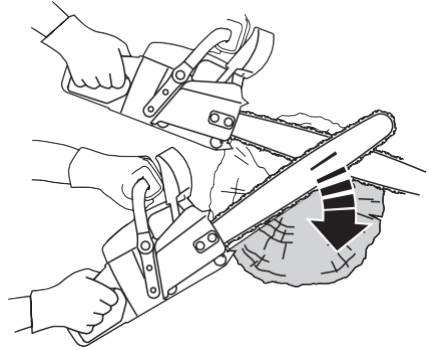

27

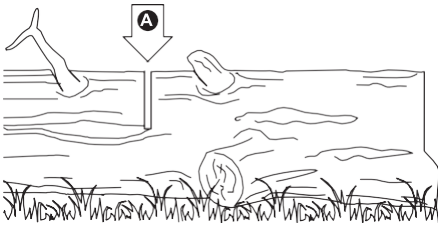

28

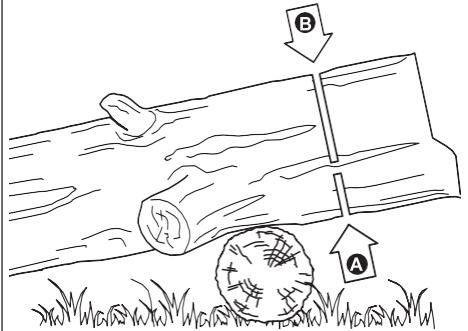

29

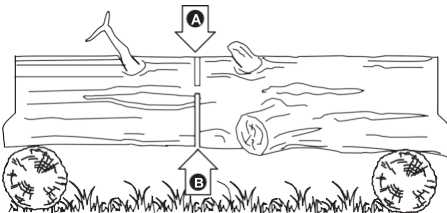

30

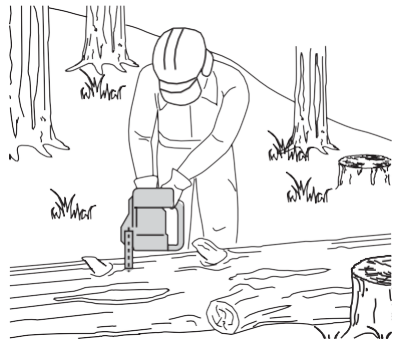

31

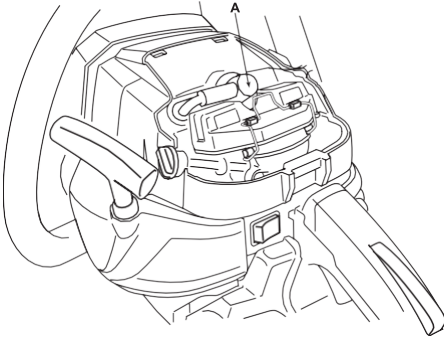

32

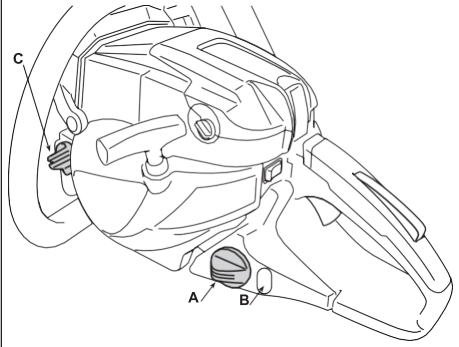

33

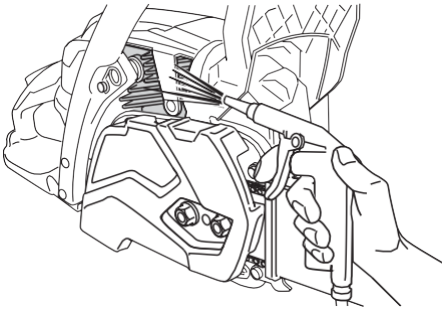

34

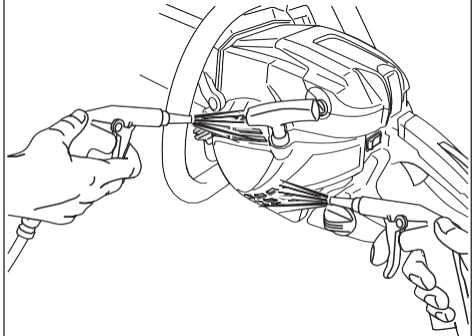

35

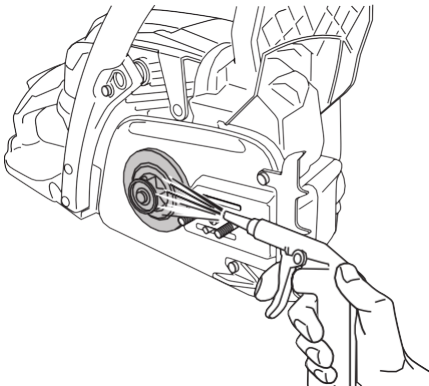

36

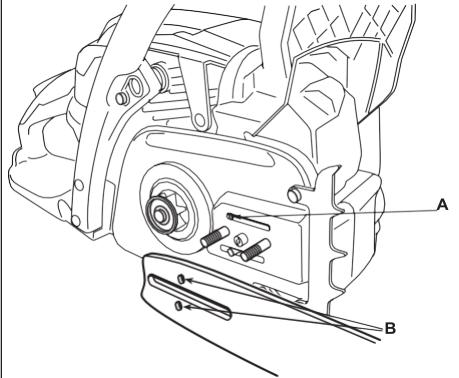

37

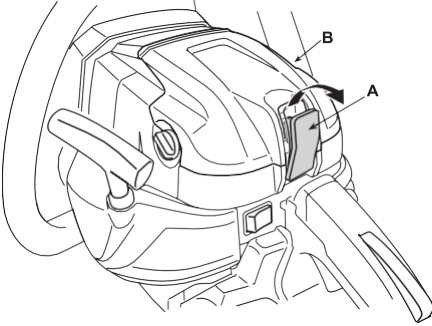

38

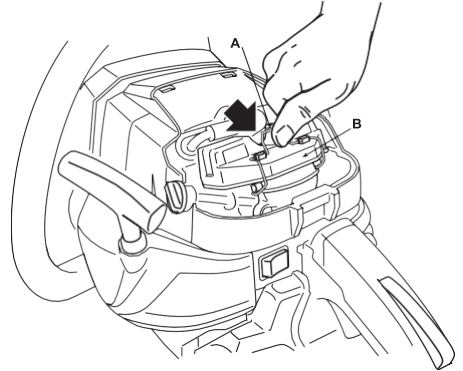

39

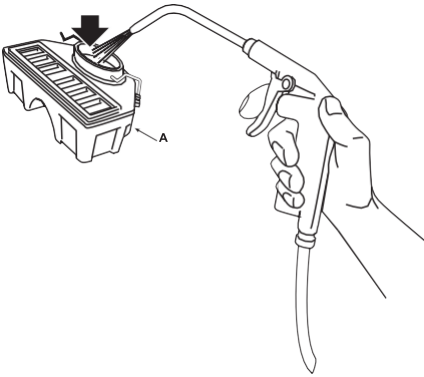

40

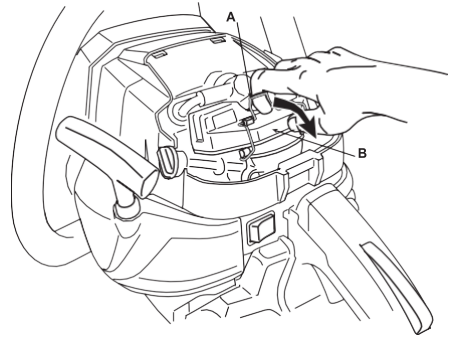

41

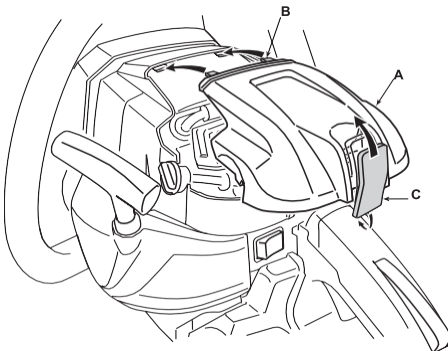

42

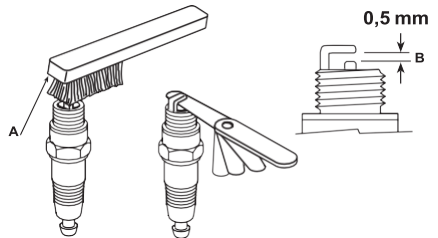

43

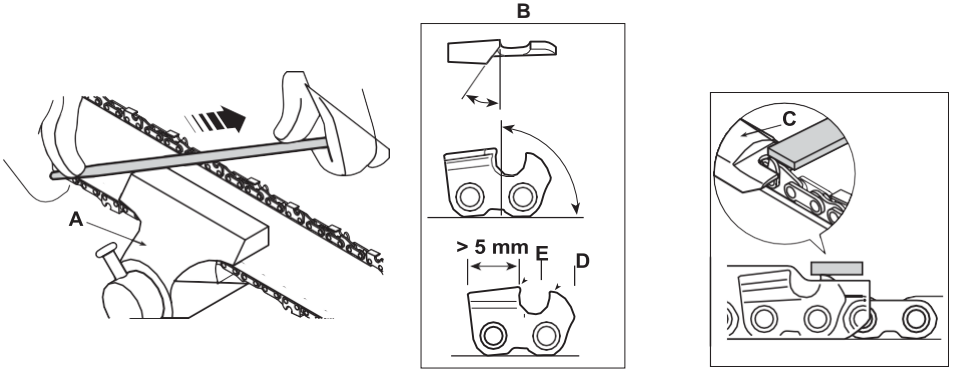

44

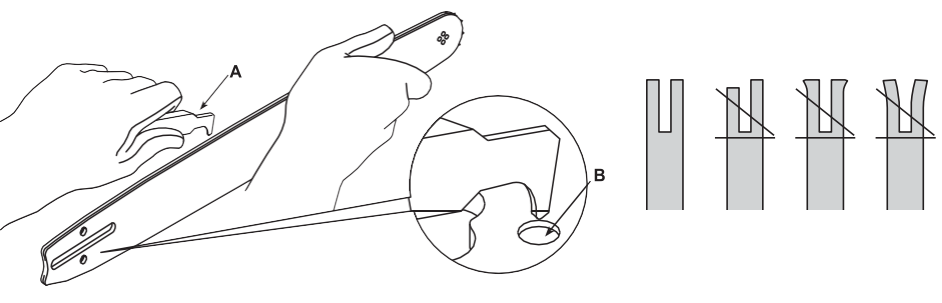

№	ТЕХНІЧНІ ДАНІ		SP 386	SP 426	SP 466	SP 526
№2	Двигун		3]одноциліндровий 2-Тактний	3]одноциліндровий 2-Тактний	3]одноциліндровий 2-Тактний	3]одноциліндровий 2-Тактний
№4	Об'єм двигуна	cm ³	38,5	42,4	46,5	52
№5	Номінальна потужність	kW	1,6	1,9	2,0	2,3
№6	Число обертів в мінімальному режимі	min ⁻¹	3000 ± 300	3000 ± 300	3000 ± 300	3000 ± 300
№7	Максимальне допустиме число обертів без навантаження з встановленим ланцюгом	min ⁻¹	12000	12000	12000	12000
№8	Ємність паливного бака	cm ³	510	510	470	470
№9	Ємність масляного бака	cm ³	260	260	260	260
№10	Питома витрата палива при максимальній потужності	g/ kWh	560	520	560	560
№11	Суміш (Бензин : Масло 2 тактне)		40 : 1 = 2,5%	40 : 1 = 2,5%	40 : 1 = 2,5%	40 : 1 = 2,5%
№12	Довжина різання	cm	33 cm - 14" 37 cm - 16"	30 cm - 13" 36,5 cm - 15" 38 cm - 16"	35,5 cm - 15" 37 cm - 16" 42 cm - 18"	35,5 cm - 15" 42 cm - 18" 47 cm - 20"
№13	Товщина ланцюга	mm	0,050" / 1,27 mm	0,050" / 1,27 mm	0,058" / 1,47 mm	0,058" / 1,47 mm
№14	Крок зубців / ланцюгів		6 / 0,375"	7 / 0,325"	7 / 0,325"	7 / 0,325"
№15	Максимальна швидкість ланцюга	m/s	22,86	23.114 (0,325")	23,114	23,114
№16	Свічка		CHAMPION RCJ7Y / BOSCH L8RTF	CHAMPION RCJ7Y / BOSCH L8RTF	CHAMPION RCJ7Y / BOSCH L8RTF	CHAMPION RCJ7Y / BOSCH L8RTF
№17	Вага (при пустому баку)	kg	4,9	4,9	5,3	5,3
№18	Розміри					
№19	Довжина	mm	415	415	430	430
№20	Ширина	mm	255	255	230	230
№21	Висота	mm	290	290	290	290
№22	Рівень звукового тиску (на основі ISO 22868: 2011)	dB(A)	99,6	98,7	99,6	100,6
№23	Похибка вимірювання	dB(A)	3	3	3	3
№24	Вимірний рівень звукової потужності (на основі ISO 22868: 2011)	dB(A)	111,5	110,3	111,7	110,8
№23	Похибка вимірювання	dB(A)	3	3	3	3
№25	Гарантований рівень звукової потужності	dB(A)	115	114	115	114
№26	Вібрації, передані рукою на передню ручку (згідно ISO 22867: 2011) (*)	m/s ²	5,72	5,93	4,85	6,04
№23	Похибка вимірювання	m/s ²	1,5	1,5	1,5	1,5
№27	(*)Вібрації, передані рукою на задню ручку (згідно ISO 22867: 2011) (*)	m/s ²	4,37	5,40	4,86	6,49
№23	Похибка вимірювання	m/s ²	1,5	1,5	1,5	1,5
№28	ВАРІАНТИ					
№29	Пристрій проти морозу		✓	✓	✓	✓
№30	Декомпресійний клапан		-	-	-	✓

(*) УВАГА! Значення вібрацій можуть змінюватись в залежності від використання машини та її налаштування і бути вище зазначеного. Необхідно встановити заходи безпеки для захисту користувача, які повинні ґрунтуватися на оцінці навантаження, виробленої вібраціями в реальних умовах використання. У зв'язку з цим повинні бути враховані всі фази робочого циклу, такі як, наприклад, вимкнення або холостий режим роботи.

❖32❖ ТАБЛИЦЯ ДЛЯ ПРАВИЛЬНОГО СПОЛУЧЕННЯ ШИНА І ЛАНЦЮГ (. 16)

❖33❖ КРОК	❖34❖ ШИНА			❖35❖ ЛАНЦЮГ	❖36❖ МОДЕЛЬ			
❖37❖ Pollici дюймів	❖38❖ Довжина: дюймів / cm	❖39❖ Ширина канавки: дюймів / mm	❖40❖ Код	❖40❖ Код	SP 386	SP 426	SP 466	SP 526
3/8"	14" / 35 cm	0,050" / 1,3	OREGON 140SDEA041	OREGON 91PX053X	✓	-	-	-
3/8"	16" / 40 cm	0,050" / 1,3	OREGON 160SDEA041)	OREGON 91PX057X	✓	-	-	-
.325"	13" / 33 cm	0,050" / 1,3	OREGON 130MLBK041	OREGON 95TXL056X	-	✓	-	-
.325"	15" / 38 cm	0,050" / 1,3	OREGON 150MLBK041	OREGON 95TXL064X	-	✓	-	-
.325"	16" / 40 cm	0,050" / 1,3	OREGON 160MLBK041	OREGON 95TXL066X	-	✓	-	-
.325"	16" / 40 cm	0,050" / 1,3	OREGON 160MLBK041	OREGON 95VPX066X	-	✓	-	-
.325"	15" / 38 cm	0,058" / 1,5	OREGON 158PXBK095	OREGON 21BPX064X	-	-	✓	✓
.325"	16" / 40 cm	0,058" / 1,5	OREGON 168PXBK095	OREGON 21BPX066X	-	-	✓	-
.325"	18" / 45 cm	0,058" / 1,5	OREGON 188PXBK095	OREGON 21BPX072X	-	-	✓	✓
.325"	20" / 50 cm	0,058" / 1,5	OREGON 208PXBK095	OREGON 21BPX078X	-	-	-	✓



ЗМІСТ

1.	Загальні відомості.....	1
2.	ПРАВИЛА БЕЗПЕКИ.....	2
3.	Ознайомлення з МАШИНОЮ.....	5
3.1	Опис машини і передбачене застосування.....	5
3.2	Знаки безпеки.....	5
3.3	Ідентифікаційний ярлик виробу.....	6
3.4	Основні компоненти	6
4.	МОНТАЖ.....	7
4.1	Компоненти для монтажу.....	7
4.2	Монтаж направляючої шини і зубчастої ланцюга.....	7
5.	ЗАСОБИ УПРАВЛІННЯ.....	8
5.1	Вимикач включення / вимикання двигуна.....	8
5.2	Привід повітряної заслінки.....	8
5.3	Кнопка управління насосом підкачки палива (Праймер).....	8
5.4	Важіль управління дроселем.....	8
5.5	Блокувальний важіль дроселя.....	8
5.6	Рукоятка ручного запуску.....	8
5.7	Гальмо ланцюга.....	8
6.	ЕКСПЛУАТАЦІЯ МАШИНИ.....	9
6.1	Попередні операції.....	9
6.2	Перевірки безпеки.....	10
6.3	Запуск.....	11
6.4	Опис роботи.....	12
6.5	Рекомендації по експлуатації.....	14
6.6	Зупинка.....	15
6.7	Після роботи.....	15
7.	ПЛАНОВЕ ТЕХНІЧНЕ ОБСЛУГОВУВАННЯ.....	15
7.1	Загальні відомості.....	15
7.2	Приготування суміші.....	15
7.3	Заправка паливом.....	16
7.4	Заливка масла для ланцюга в бак.....	16
7.5	Очищення машини і двигуна.....	17
7.6	Очищення ланцюга.....	17
7.7	Уловлювач ланцюга.....	17
7.8	Кріпильні гайки і гвинти.....	17
8.	ПЛАНОВЕ ТЕХНІЧНЕ ОБСЛУГОВУВАННЯ.....	17
8.1	Мастильні отвори машини і шини.....	17
8.2	Очищення повітряного фільтра.....	17
8.3	Ковпак зчеплення.....	18
8.4	Провідна зірочка ланцюга.....	18
8.5	Перевірка свічки.....	18
8.6	Пусковий трос.....	18
8.7	Технічне обслуговування зубчастої ланцюга.....	18
8.8	Технічне обслуговування направляючої шини.....	19
8.9	Регулювання холостого ходу.....	19
9.	ЗБЕРІГАННЯ.....	19
10.	ПЕРЕМІЩЕННЯ І ТРАНСПОРТУВАННЯ.....	20
11.	СЕРВІС ТА РЕМОН.....	20
12.	УМОВИ.....	21
13.	ТАБЛИЦЯ ТЕХНІЧНОГО ОБСЛУГОВУВАННЯ.....	21
14.	ТАБЛИЦЯ ОБСЛУГОВУВАННЯ ЛАНЦЮГІВ.....	22
15.	ВИЯВЛЕННЯ НЕПОЛАДОК.....	22
16.	ДОДАТКОВЕ ОБЛАДНАННЯ.....	24

1. ЗАГАЛЬНІ ВІДОМОСТІ

1.1 ЯК СЛІД ЧИТАТИ ЦЕЙ ПОСІБНИК

У тексті цього посібника окремі параграфи, що містять особливо важливу інформацію про техніку безпеки або принципів роботи пристрою, виділені в такий спосіб

ПРИМІТКА або ВАЖЛИВО

містить уточнення або посилання на іншу раніше задану інформацію для запобігання поломки машини або нанесення збитку

Знак  вказує на небезпеку. Недотримання даного попередження може привести в отриманню та нанесення травм і / або нанесення шкоди.

- Пункти, обрамлені сірої пунктирною рамкою, містять опис опціональних характеристик, які не притаманних усім моделям, представленим в цьому посібнику. Перевірте, чи є дана характеристика у вашій моделі.

Всі позначення "передній", "задній", "правий" і "лівий" вказуються щодо робочого положення оператора

1.2 ПОЗНАЧЕННЯ

1.2.1 Малюнки

Малюнки в цьому посібнику з експлуатації пронумеровані 1, 2, 3 і так далі. Компоненти, показані на малюнках, позначені буквами А, В, С і так далі. Посилання на компонент С на малюнку 2 здійснюється за допомогою фрази: "Див. Мал. 2.С" або просто "(рис. 2.С)". Зображення на малюнках є приблизними. Реальні деталі можуть відрізнятися від зображених.

1.2.2 Назва глав

Даний посібник підрозділяється на глави і пункти. Пункт під назвою "2.1 Навчання" є підпунктом глави "2. Правила безпеки". Посилання на розділи і пункти позначаються скороченням гл. або пункт і відповідним номером. Приклад: "гл. 2" або "пункт 2.1".

2. ПРАВИЛА БЕЗОПЕКИ

2.1 НАВЧАННЯ

⚠ Ознайомтеся з органами управління та належним використанням машини. Навчіться швидко зупиняти машину. Недотримання заходів і рекомендацій може призвести до пожеж і / або серйозних травм.

- Ні в якому разі не дозволяйте користуватися машиною дітям або особам, недостатньо добре знайомим з правилами поведінки з нею. Місцеві законодавчі акти можуть встановлювати мінімальний вік користувача.
- Ніколи не користуйтеся інструментом, якщо користувач втомився, погано себе почуває або знаходиться під впливом ліків, наркотиків, алкоголю або речовин, що знижують швидкість рефлексів і рівень уваги.
- Пам'ятайте, що оператор або користувач несе відповідальність за нещасні випадки або шкоду, завдану іншим особам або їх майну. Користувач несе відповідальність за оцінку потенційних ризиків на ділянці, на якому він працює, крім того, він повинен вжити всіх заходів обережності, щоб забезпечити свою безпеку і безпеку оточуючих, особливо на схилах, нерівних, слизьких або нестійкій поверхні.
- Якщо ви маєте намір передати або позичити машину іншим особам, увеліть їх, що вони ознайомилися з вказівками по експлуатації, викладеними в цій інструкції.
- Для використання машини для валки і обрізки гілок необхідно пройти спеціальний курс навчання.

2.2 ПОПЕРЕДНІ ОПЕРАЦІЇ

Засоби індивідуального захисту (ЗІЗ)

- Одягайте прилеглу захисний одяг із захистом від порізів, рукавички для захисту від вібрації, каску, захисні окуляри, пилозахисну маску, навушники для захисту органів слуху та взуття із захистом від порізів і з нековзною підошвою.
- Не надягайте шарфи, халати, кольє, браслети, розвівається одяг, а також одяг зі шнурками і краватки, а також будь-які висячі або широкі аксесуари, які можуть застрягти в машині або в предметах і матеріалах, що знаходяться на робочому місці.
- Належним чином зберіть довге волосся.

Двигуни внутрішнього згоряння: паливо

⚠ НЕБЕЗПЕКА! Бензин і суміш легко

спалахують.

- Зберігайте бензин і суміш в спеціально призначених для цього канистрах, омологованих для цієї мети, в безпечному місці, далеко від джерел тепла і відкритого полум'я.
- Очищайте канистри і місце зберігання палива від залишків тирси, гілок, листя і надлишків мастила.
- Не залишайте канистри в межах досяжності дітей.
- Не паліть під час приготування суміші, під час заправки або доливання палива, а також взагалі при поводженні з паливом.
- Заливайте паливо через воронку, тільки під відкритим небом.
- Уникайте вдихання парів палива.
- Не доливайте паливо і не знімайте пробку бака, коли двигун працює або коли він гарячий.
- Повільно відкрити пробку бака, щоб поступово скинути внутрішній тиск;
- не тримайте полум'я до заправного отвору бака, щоб перевірити його вміст.
- У разі розливу палива не запускайте двигун, заберіть машину з місця розливу палива і прийміть заходи щодо попередження загоряння до тих пір, поки паливо не випарується і його пари не розсіються.
- Негайно заберіть всі сліди палива, яке пролилося на машину або на землю.

- Завжди повертайте на місце і щільно закручуйте пробки бака і канистри з паливом.
- Не заводьте машину в місці заправки; запуск двигуна необхідно здійснювати на відстані не менше, ніж 3 метри від місця заправки паливом.
- Уникайте контакту палива з одягом і, в разі її забруднення, переодягніться перед запуском двигуна.

2.3 ПІД ЧАС РОБОТИ



Робоча ділянка

- Не вмикайте двигун в закритому просторі, де може зібратися небезпечний чадний газ. Запуск повинен проводитися на вулиці або в добре провітрюваному місці. Не забувайте про те, що вихлопні гази двигуна токсичні.
- Під час запуску машини не направляйте глушник і, отже, вихлопні гази на легкозаймисті матеріали.
- Не використовуйте машину у вибухонебезпечному середовищі, поблизу від горючих рідин, газу або пилу. Електричні контакти або механічне тертя можуть згенерувати іскри, які можуть стати причиною пожежі пилу або парів.
- Працюйте тільки при денному світлі або при хорошому штучному освітленні, в умовах хорошої видимості.
- На робочому ділянці не повинно бути дорослих людей, дітей і тварин. Необхідно, щоб інший дорослий чоловік дивився за дітьми.
- Перевірте, що інші люди знаходяться на відстані, щонайменше, 15 метрів від радіуса роботи машини.
- Уникайте, по можливості, працювати на мокрому або слизькому ґрунті, або на будь-який крутий або нерівній поверхні, що не забезпечує стійкості оператора під час роботи.
- Звертайте особливу увагу на нерівності ґрунту (купини, канави), на ухил, на приховані небезпеки і наявність можливих перешкод, які можуть обмежити видимість.
- Будьте обережні, працюючи поруч з обривами, канавами і берегами водойм.
- Коли ви працюєте на машині поруч з проїжджою частиною, враховуйте потенційна присутність транспортних засобів.
- Щоб уникнути пожежної небезпеки, не залишайте машину з гарячим двигуном

серед листя, сухої трави та інших легкозаймистих матеріалів.

Правила поведінки під час роботи

- Під час роботи міцно тримайте машину двома руками (ліва рука повинна знаходитися на передній рукоятці, а права рука на задній рукоятці, навіть якщо оператор лівша) і подалі від усіх частин вашого тіла.
- Прийміть стійке і міцне становище, і будьте обережні.
- Не використовуйте сходи і нестійкі платформи.
- Уникайте працювати в поодиночці або далеко від людей, щоб ви могли звернутися за допомогою у разі нещасного випадку.
- В жодному разі не бігом, тільки кроком.
- Слідкуйте, щоб шина не сильно билася об сторонні предмети / перешкоди, і враховуйте можливе відкидання матеріалу, викликане рухом ланцюга. Якщо шина вдариться об перешкоду, може статися відскік (kickback). Відскік відбувається тоді, коли торець ланцюга стосується предмета, або коли дерево натискає і блокує ланцюг під час пиляння. Цей контакт з торцем ланцюга може викликати швидкий ривок в протилежному напрямку, з поштовхом направляючої шини вгору і до оператора, як у випадку блокування ланцюга на верхній частині шини. В обох випадках відскік може привести до втрати контролю над бензопилою, що може спричинити за собою найнебезпечніші наслідки. Для запобігання відскоку прийміть наступні запобіжні заходи:
 - Тримайте пилку міцно, охоплюючи обидві рукоятки ланцюгової пили великим пальцем і іншими пальцями руки і розташуйте свій тулуб і руки таким чином, щоб Ви могли зберігати контроль над пилкою в разі відскоку.
 - Не протягуйте руки занадто далеко і не різте вище рівня свого плеча.
 - Використовуйте тільки напрямні шини та пильні ланцюги, зазначені виробником.
 - Дотримуйтесь інструкцій виробника із заточування і техобслуговування ланцюгової пилки.
- Уникайте потрапляння під пил і тирсу, вилітає від ланцюга під час різання.
- Не торкайтеся до частин двигуна, які нагріваються під час роботи. Ризик опіку.

-  У разі поломок або аварій під час роботи негайно вимкнути двигун і прибрати машину, щоб вона не завдала ще більшої шкоди; якщо стався нещасний випадок і оператор або треті особи отримали травми, негайно вжити заходів щодо допомоги постраждалим, які найбільше підходять в конкретній ситуації, і звернутися до медичного закладу для необхідного лікування. Ретельно видаліть матеріал, який може завдати шкоди або травми людям і тваринам, які можуть його не помітити.
-  Тривале перебування під впливом вібрації може завдати шкоди нервово судинній системі (ці стану відомі як "синдром Рейно" або "білої руки"), особливо у людей, які страждають розладом кровообігу. Симптоми можуть проявлятися на руках, зап'ястях і пальцях у вигляді втрати чутливості, оніміння, свербіння, болю, блідості і зміни структури шкіри. Ці симптоми можуть посилюватися під впливом низької температури навколишнього середовища і / або занадто сильного стискання рукояток. При появі симптомів слід знизити час використання машини і звернутися до лікаря.

Обмеження в застосуванні

- Не можна дозволяти працювати з машиною людям, які не в змозі міцно утримувати її двома руками і / або перебувати в стійкому рівновазі на ногах під час роботи.
- Ніколи не користуватися машиною з пошкодженими, відсутніми або неправильно розташованими захисними пристосуваннями.
- Не використовуйте машину, якщо додаткове обладнання / інструмент не встановлені в передбачених місцях.
- Забороняється від'єднувати, не вмикайте, не знімайте і не розбирайте наявні захисні пристрої / мікро вимикачі.
- Не міняйте регулювання двигуна і не перевантажуйте його. Якщо двигун працює в режимі занадто високих обертів, ризик травм підвищується.
- Не піддавайте машину надмірним навантаженням і не використовуйте маленьку машину для виконання важкої роботи; використання підходящої машини знижує ризик і

підвищує якість роботи.

2.4 ТЕХНІЧНЕ ОБСЛУГОВУВАННЯ, ЗБЕРІГАННЯ

Регулярне технічне обслуговування і правильне зберігання є запорукою безпеки машини і підтримки її експлуатаційних якостей.

Технічне обслуговування

- Для запобігання небезпеки загоряння регулярно засвідчувати не було витоків масла і / або палива.
-  Значення рівня шуму і вібрації, зазначені в цьому посібнику, є максимальними робочими значеннями машини. Використання незбалансованого ріжучого елемента, занадто висока швидкість, відсутність технічного обслуговування істотно впливають на рівень шуму і вібрацію. Отже, необхідно вжити профілактичних заходів для усунення можливого збитку, викликаного високим рівнем шуму і вібраційними навантаженнями; виконувати обслуговування машини, надгати захисні від шуму навушки, робити перерви під час роботи.

Зберігання

- Не кладіть машину з паливом в баку в приміщення, де випаровування палива можуть вступити в контакт з полум'ям, іскрою або джерелом сильного тепла.
- Для зниження ризику пожежі не залишати контейнери з відходами в приміщенні

2.5 ОХОРОНА НАВКОЛИШНЬОГО СЕРЕДОВИЩА

Охорона навколишнього середовища повинна бути істотним і першочерговим аспектом при використанні інструмента, на благо людського суспільства і навколишнього середовища, в якій живемо.

- Намагайтеся не заважати іншим. Використовуйте машину тільки в розумний час (чи не зарано вранці і не пізно увечері, коли ви можете перешкодити оточуючим).
- Під час роботи в навколишнє середовище потрапляє деяка кількість масла, необхідного для змащування ланцюга; з цієї причини використовуйте тільки біорозкладні мастила, призначені спеціально для такого використання. Використання мінерального або

моторного мастила завдає серйозної шкоди навколишньому середовищу.

- Дотримуйтесь місцевих норм з утилізації упаковки, мастил, палива, фільтрів, пошкоджених частин або будь-яких елементів зі значним впливом на навколишнє середовище; ці відходи не можна викидати зі звичайними побутовими відходами, а збиратися окремо і передаватися в пункти збору, що виконують їх переробку.
- Строго дотримуватися діючих на місцевому рівні правила з вивезення відходів.
- Після завершення терміну служби машини не викидайте її зі звичайними побутовими відходами, а зверніться в центр збору відходів відповідно до чинного місцевого законодавства.

3. ОЗНАЙОМЛЕННЯ З МАШИНОЮ

3.1 ОПИС МАШИНИ І ПЕРЕДБАЧЕНЕ ЗАСТОСУВАННЯ

Дана машина є обладнанням для лісових робіт і, зокрема, ланцюговою пилою для лісгосподарських робіт.

Основними складовими частинами машини є двотактний двигун внутрішнього згоряння, що працює на суміші масло бензин з повітряним охолодженням, і спрямовуюча шина, яка передає рух від двигуна до зубчастої ланцюга, яка виконує функцію пилки. Рух передається від двигуна до ланцюга при допомозі відцентрового зчеплення, що перешкоджає руху ланцюга, коли двигун працює на холостому ходу.

Оператор утримує машину двома руками за передню і задню рукоятки, і управляє їй, завжди перебуваючи на безпечній відстані від різучого пристосування.

3.1.1 Передбачене використання

Ця машина розроблена і виготовлена для:

- валки, оброблення та обрізки гілок з дерев, розміри яких відповідають довжині направляючої шини або дерев'яних предметів з такими ж характеристиками;
- Машину повинен керувати тільки один чоловік.

3.1.2 Неправильне використання

Будь-яке інше використання, відмінне від вищезгаданого, може створити небезпека і завдати шкоди людям і / або майну. Входить в поняття неправильного використання (як приклад, але не обмежуючи цими випадками):

- вирівнювання живоплоту;
- роботи з вирізання;
- поділ на частини піддонів, ящиків та упаковок в цілому;
- поділ на частини меблів та інших предметів, які можуть містити цвяхи, гвинти або інші металеві компоненти;
- виконання робіт з розбирання м'яса;
- використання машини й обладнання для обробки недеревних
- матеріалів (пластмасові, будівельні матеріали);
- використання машини в якості важеля для підйому, переміщення або розламування предметів;
- користування машиною, заблокованої на нерухомих опорах;
- застосування різучих пристроїв, відмінних від зазначених у розділі "Технічні характеристики". Небезпека серйозних ран і травм.
- користування машиною декількома операторами.

ВАЖЛИВО *Неналежне використання машини тягне за собою втрату сили гарантії і знімає з виробника всю відповідальність, покладаючи на користувача відповідальність за витрати в разі псування майна, отримання травм або нанесення збитку третім особам.*

3.1.3 Тип користувача

Дана машина призначена для широкого споживача, для непрофесійного застосування. вона призначена для аматорського застосування.

3.2 ЗНАКИ БЕЗПЕКИ

На машині є різні символи (рис. 2). Вони покликані нагадувати оператору про необхідність уважною і обережною експлуатації

Значення символів:



УВАГА! НЕБЕЗПЕКА!

Дана машина при неправильному використанні може бути небезпечною для оператора і оточуючих.



УВАГА! Перш, ніж користуватися машиною, прочитайте інструкцію з експлуатації



Оператор, що працює на даній машині в нормальних умовах безперервної роботи протягом дня, може бути підданий впливу рівня шуму, рівного або перевищує 85 дБ (А). Використовувати захист для слуху, окуляри і захисну каску



Одягати захисні рукавички та взуття



НЕБЕЗПЕКА ВІДСКОКУ (КІСКВАСК)! В результаті відскоку бензопила робить різке і некерований рух до оператора. Завжди працюйте в умовах безпеки. Використовуйте ланцюга, оснащені захисними ланками, що обмежують віддачу.



Ніколи не тримайте машину однією рукою! Міцно тримайте машину обома руками, щоб контролювати її рух і знизити ризик відскоку.

ВАЖЛИВО Пошкоджені або нечитабельним наклейки потребують заміни. Замовите нові наклейки в авторизованому сервісному центрі.

3.3 ІДЕНТИФІКАЦІЙНИЙ ЯРЛИК ВИРОБУ

На ідентифікаційний ярлик виробу вказана наступна інформація (мал. 1):

1. Рівень звукової потужності
2. Знак відповідності директиві
3. Рік виготовлення
4. Тип машини
5. Заводський номер
6. Назва та адреса виробника
7. Код виробу
8. Кількість випусків

Впишіть ідентифікаційні дані машини в спеціальні поля на ярлику, вміщеному на зворотному боці обкладинки.

ВАЖЛИВО Вказуйте ідентифікаційні дані, зазначені на ідентифікаційному ярлику, кожен раз при зверненні до авторизованого сервісного центру.

ВАЖЛИВО Зразок декларації відповідності знаходиться на останніх сторінках посібника.

3.4 ОСНОВНІ КОМПОНЕНТИ

До складу машини входять наступні основні компоненти (Мал. 1):

- А. Двигун:** забезпечує рух ріжучого пристосування
- В. Передня рукоятка:** опорна рукоятка, розташована в передній частині бензопили. За неї треба братися лівою рукою.
- С. Задня рукоятка:** опорна рукоятка, розташована в задній частині бензопили. За неї треба братися правою рукою. Тут розташовані основні органи управління прискоренням руху.
- Д. Фронтальне захисний пристрій:** захисне пристосування, розташоване між передньою рукояткою і зубчастої ланцюгом, яке захистить руку від ран, якщо вона зісковзне з рукоятки. Це захисне пристосування використовується для включення гальма ланцюга (пункт 5.7).
- Е. Захисний пристрій задньої рукоятки:** захисне пристосування, розташоване в нижній правій частині задньої рукоятки, яке захистить руку від ланцюгової пили в разі розриву або виходу ланцюга з направляючої шини.

Ф. Шина напрямної: утримує і направляє зубчасту ланцюг.

Г. Зубчастий ланцюг: пильний елемент, що складається з ланок, обладнаних маленькими ножами, які називають "зубцями", і бічними з'єднаннями, закріпленими заклепками.

Н. Уловлювач ланцюга: це запобіжний пристосування запобігає неконтрольоване рух зубчастої ланцюга в разі розриву або ослаблення.

І. Зубчастий упор: пристосування, встановлене навпаки точки приєднання направляючої шини, яке діє в якості точки опори для дерева або стовбура.

Ж. Захист шпичастий буфер: кожух шпичастий буфер, який використовується при переміщенні, транспортуванні або зберіганні машини. Цей захист необхідно знімати під час роботи.

К. Кожух направляючої пили: кожух ланцюгових пилок встановлюється на направляючу шину, який використовується при переміщенні, чи зберіганні .

4. МОНТАЖ

ВАЖЛИВО Правила безпеки приведені в гл. 2. Дотримуйтесь вказівки для запобігання серйозних ризиків і небезпеки

У зв'язку зі складуванням та транспортуванням деякі складові частини машини не збираються безпосередньо на заводі, їх необхідно зібрати після видалення пакувального матеріалу, відповідно до наступних вказівок.

⚠ Розпакування і завершення монтажу повинні виконуватися на твердій і рівній поверхні, де достатньо місця для переміщення машини і її упаковки, необхідно завжди користуватися відповідними інструментами. Перед використанням машини необхідно виконати всі вказівки, викладені в розділі "МОНТАЖ".

4.1 КОМПОНЕНТИ ДЛЯ МОНТАЖА

В упаковці є компоненти для монтажу, наведені в наступній таблиці:

Опис

Направляюча шина з кожухом
Ланцюг
Ключ (розташований під нижньою частиною машини (Мал. 1.М)
Напилок для заточення ланцюга
Документація

4.1.1 Розпакування

1. Відкривайте упаковку обережно і уважно, щоб не втратити компоненти.
2. Ознайомтеся з документами, що лежать в коробці, в тому числі, з цією інструкцією.
3. Витягнути з коробки всі окремі компоненти.
4. Витягнути з коробки машину.
5. Викиньте коробку і пакувальні матеріали відповідно до місцевого законодавства.

4.2 МОНТАЖ НАПРАВЛЯЮЧОЇ ШИНИ І ЗУБЧАТОГО ЛАНЦЮГА

⚠ При зверненні з шиною і ланцюгом завжди надягайте товсті робочі рукавички. Дотримуйтесь особливої обережності при монтажі шини і ланцюги, щоб не знизити рівень безпеки та ефективності машини; якщо у вас виникнуть сумніви, звертайтеся в магазин.

⚠ Всі операції виконуються при вимкненому двигуні.

⚠ Перш, ніж встановити шину, упевніться, що гальмо ланцюга не включений (пункт 5.7).

1. Відкрутіть гайки (Мал.. 3.А) і зніміть корпус зчеплення (Мал.. 3.В), щоб отримати доступ до провідної зірочки і до гнізда шини.
2. Зніміть пластмасову проставлення (Мал.. 3.С); ця проставка призначена виключно для транспортування упакованої машини, і більше не потрібна.
3. Встановіть шину (Мал.. 4.А) вставивши шпильки (Мал.. 4.В) в виїмку (Мал.. 4.С) і протолкніть її до задньої частини корпусу машини.
4. Оберніть ланцюг (Мал.. 5.А) навколо ведучої зірочки (Мал.. 5.В) і вздовж напрямних шини (Мал.. 5.С), дотримуючись напрямом обертання (Рис. 5.Д).

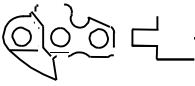

Напрямок
Обертання ланцюга

Якщо на консолі шини є ведена зірочка, стежте, щоб ланки ланцюга правильно вставлялися в поглиблення зірочки (Мал. 6).

1. Переконайтеся, що стрижень регулятора натягу ланцюга (Мал. 7.A) правильно вставлений в спеціальний отвір шини; в іншому випадку, викруткою впливайте на гвинт регулятора натягу ланцюга (Мал. 7.B), до тих пір, поки стрижень повністю не ввійде в отвір.
2. Знову встановіть корпус, що не затягуючи гайок до кінця.
3. Впливайте на гвинт регулятора натягу ланцюга (Мал. 8.A) до отримання необхідного натягу ланцюга.
4. Утримуючи шину в піднятому положенні, затягніть до упору гайки корпусу за допомогою гайкового ключа (Мал. 9).

4.2.1 Перевірка натягу ланцюга

Перевірити натяг ланцюга. Натяг є правильним коли, при захопленні ланцюга на середині шини, ланки не виходять з направляючої (Мал. 10).

5. ЗАСОБИ УПРАВЛІННЯ

5.1 ВИМИКАЧ ВКЛЮЧЕННЯ / ВІДКЛЮЧЕННЯ ДВИГУНА

Виконує запуск і зупинку двигуна (Мал. 11.C).



Можна запускати двигун і приступати до роботи.

Двигун вимикається.

Після виключення вимикач автоматично повертається в положення запуску. "I"

5.2 ПРИВІД ПОВІТРЯНОЇ ЗАСЛОНКИ

Використовується для запуску холодного двигуна. Важіль управління повітряної заслінкою має два положення:



Положення А (Мал. 11.A) -

повітряна заслінка відкрита (робота в нормальному режимі і гарячий запуск двигуна).



Положення В (Мал. 11.B) - повітряна заслінка закрита (для холодного запуску двигуна).

5.3 КНОПКА УПРАВЛІННЯ НАСОСОМ ПІДКАЧКИ ПАЛИВА (ПРАЙМЕР)



Після натискання гумової кнопки управління паливним насосом паливо надходить у впускний колектор карбюратора, сприяючи запуску двигуна (Мал. 12.A).

5.4 ПРИВІД Клапан ЗНИЖЕННЯ ТИСКУ (ТІЛЬКИ ДЛЯ МОДЕЛІ SP 526)

Після натискання на клапан (Мал. 13.E) стиснення циліндра зменшується і запуск машини виконується легше.

5.5 ВАЖІЛЬ УПРАВЛІННЯ ДРОСЕЛЕМ

Дозволяє регулювати швидкість ланцюга.

Включити важіль управління дроселем (Мал. 12.B) можливо тільки при одночасному натисканні блокувального важеля дроселя (Мал. 12.C).

Правильна швидкість роботи досягається, коли важіль управління дроселем (Мал. 12.B) знаходиться в кінцевому положенні.

5.6 БЛОКУВАЛЬНИЙ ВАЖІЛЬ ДРОСЕЛЯ

Фіксатор дроселя (Мал. 12.C) дозволяє включати важіль управління дроселем (Мал. 12.B).

5.7 РУКОЯТКА РУЧНОГО ЗАПУСКУ

Призначена для ручного запуску двигуна (Мал. 11.D).

5.8 ГАЛЬМО ЛАНЦЮГА

Це захисна гальмівна система, яка блокує обертання ланцюга в разі відскоків (віддачі) під час роботи. Відскік буває викликаний аномальним контактом з консоллю шини, в результаті чого шина різко підскакує вгору і рука вдаряється об фронтальне захисний пристрій (Мал. 1.D). Для того щоб вимкнути гальмо ланцюга, необхідно вручну його розблокувати.



Гальмо ланцюга вимкнений. Для цього необхідно повністю відтягнути назад, до передньої рукоятки, фронтальне захисний пристрій (Мал. 1.D), щоб було чути клацання.



Гальмо ланцюга включений. Для цього необхідно встановити фронтальне захисний пристрій (Мал. 1.D) в переднє положення.

⚠ Не використовуйте машину, якщо гальмо ланцюга працює несправне, і зверніться до Вашого дистриб'ютора для проведення необхідних перевірок.

6. ЕКСПЛУАТАЦІЯ МАШИНИ

ВАЖЛИВО. Правила безпеки наведені в гл. 2. дотримуйтесь вказівки для Запобігання серйозно ризиків і небезпеки.

6.1 ПОПЕРЕДНІ ОПЕРАЦІЇ

Перед початком роботи необхідно виконати кілька перевірок і операцій, щоб забезпечити ефективну роботу в умовах максимальної безпеки.

ВАЖЛИВО Машина поставляється з порожніми баками для суміші і для масла для змащення ланцюга

6.1.1 Заправка паливом

. Перш ніж користуватися машиною заправте її паливом. Спосіб приготування суміші, порядок виконання заправки і запобіжні заходи см. В пункті ent 7.3.

6.1.2 Заправка маслом для змащення ланцюга

Перш ніж користуватися машиною, заправте її мастилом для змащення ланцюга. Порядок виконання та запобіжні заходи при заправці маслом викладені в пункті ent 7.4.

6.1.3 Перевірка натягу ланцюга

⚠ Всі операції виконуються при вимкненому двигуні.

⚠ Завжди надягайте щільні робочі рукавички.

Перевірити натяг ланцюга. Натяг є правильним коли, при захопленні ланцюга на середині шини, ланки не виходять з направляючої (Мал. 10).

Для того щоб відрегулювати натяг ланцюга:

1. звільніть гайки корпусу за допомогою гайкового ключа;
2. належним чином впливайте на гвинт регулятора натягу ланцюга (Мал. 8.A) до отримання необхідного натягу ланцюга;
3. утримуючи шину в піднятому положенні, затягніть до упору гайки корпусу за допомогою гайкового ключа (Мал. 9).

⚠ Не користуйтеся ослабленою ланцюгом, щоб це не призвело до небезпечної ситуації, якщо ланцюг вийде з направляючих шини.

ВАЖЛИВО У перший час необхідно проводити перевірки частіше, ніж звичайно через необхідність підгонки натягу ланцюга

6.1.4 Підготовка машини до роботи

• Система проти замерзання

У разі використання бензопили при температурі нижче + 5 ° С, необхідно відрегулювати систему проти замерзання перед запуском машини, щоб уникнути

утворення льоду всередині карбюратора, що призведе до зниження потужності двигуна або до несправної роботи двигуна.

Машина була оснащена вентиляційним віконцем, розташованим на кришці циліндра, щоб забезпечити приплив гарячого віз духу до двигуна.

У нормальних умовах (температура вище + 5 °С) використовуйте машину в нормальному режимі роботи, тобто так, як вона була відрегульована на заводі в момент виготовлення.

Щоб перейти з режиму «Нормальний» в режим «протиморозний» (і навпаки):

1. Вимкніть (пункт 6.6):
2. Зніміть кришку з повітряного фільтра і витягніть повітряний фільтр (пункт 8.2);

a. в моделях SP 386, SP 426:
в моделях SP 386, SP 426:
- зніміть протиморозний ковпачок, розташований з правого боку від кришки циліндра (Мал. 14.A);
- поверніть протиморозний ковпачок так, щоб символ «СНІГ» був звернений вниз і щоб вентиляційне віконце залишалось відкритим (Мал. 14.B);

- 3.b в моделях SP 466, SP 526:**
- відкрутити гвинти, якими кріпиться кришка циліндра (Мал. 15.A) (2 гвинта з внутрішньої сторони і один гвинт із зовнішнього боку кришки) і зніміть кришку циліндра (Мал. 15.B);
 - зніміть протиморозний ковпачок (Мал. 16.A), розташований в центрі і ззаду щодо кришки циліндра (Мал. 16.B);
 - поверніть протиморозний ковпачок так, щоб символ «СНІГ» був звернений вниз (Мал. 17.A) і щоб вентиляційне віконце залишалось відкритим (Мал. 17.B);
 - знову встановіть кришку циліндра.
4. знову встановіть повітряний фільтр і його кришку (пункт 8.2).

ПРИМІТКА У разі використання машини в протиморозним режимі при температурі вище + 5 °С можуть виникнути труднощі з запалюванням двигуна і з роботою двигуна на неправильній швидкості. Тому завжди переконайтесь тому, що ви знову встановили нормальний режим роботи машини (протиморозний ковпачок збоку від символу «СОНЦЕ», вентиляційне віконце закрито), коли не існує небезпеки утворення льоду

6.2 ПЕРЕВІРКИ БЕЗПЕКИ

Виконайте наступні перевірки безпеки і переконайтесь, що результати перевірок відповідають даним, наведеним в таблиці.

 **Перш ніж приступити до роботи, завжди перевіряйте безпеку машини.**

 **Щодня виконуйте перевірку машини перед застосуванням, після падіння або інших ударів, щоб виявити пошкодження або серйозної шкоди.**

6.2.1 Загальна перевірка

Предмет	Результат
Рукоятки і захисні пристрої (Мал. 1.B - 1.E)	У сухому, чистому стані, без слідів масла або мастила, вони повинні бути встановлені правильно і міцно прикріплені до машини.
Гвинти на машині і на шині	Міцно затягнуті (не ослаблений)
Направляюча шина (Мал. 1.F)	Монтаж виконаний правильно.
Ланцюг (Мал. 1.G)	Заточена, не ушкоджена і не зношена, правильно встановлена і натягнута.
Повітряний фільтр (Мал. 38.B)	Повинен бути чистим
Електричні кабелі і кабель свічки	Їх цілісність не повинна бути порушена щоб уникнути іскроутворення.
Ковпачок свічки (Мал 31.A)	Він повинен бути цілим і правильно встановленим на свічку

6.2.2 Перевірка роботи машини

Дія	Результат
Запустить машину (пункт 6.3)	Ланцюг (Мал. 1.G) не повинна рухатися, коли двигун працює на холостому ходу. ⚠ <i>Не використовуйте машину, якщо ланцюг рухається, коли двигун працює на холостому ходу; в цьому випадку необхідно звернутися до Вашого дистриб'ютора.</i>
Одночасно натисніть на важіль керування дроселем (Мал. 12.B) і на фіксатор дроселя (Мал. 12.C).	Важелі повинні рухатися безперешкодно, без докладання зусиль. Ланцюг рухається.
Відпустіть важіль управління дроселем (Мал. 12.B) і фіксатор дроселя (Мал. 12.C)	Важелі повинні автоматично та швидко повернутися в нейтральне положення, двигун повинен швидко повернутися в режим холостого ходу, а ланцюг повинна зупинитися.
Увімкніть важіль управління дроселем (не натискаючи на блокуючий важіль) (Мал. 12.B)	Важіль управління дроселем залишається заблокованим.
Увімкніть вимикач включення / вимикання двигуна (Мал. 11.C))	. Вимикач повинен безперешкодно переміщатися з одного положення в інше, а при відпуску повинен автоматично повертатися в положення запуску.

Дія	Результат
ПЕРЕВІРКА ГАЛЬМА ЛАНЦЮГА 1. Запустити машину (пункт 6.3); 2. Візьміться за рукоятки обома руками. 3. Впливаючи на важіль керування дроселем, щоб підтримувати ланцюг в русі, проштовхніть вперед фронтальне захисний пристрій тильною стороною лівої руки (Пункт 5.7).	3. Ланцюг повинен негайно зупинитися. Після зупинки ланцюга негайно відпустіть важіль управління дроселем і вимкніть гальмо ланцюга (пункт 5.7).

⚠ *Якщо результат будь-якої перевірки відрізняється від наведеного в таблиці, користуватися машиною не можна! Здайте машину в сервісний центр для виконання перевірок і ремонту.*

6.3 ЗАПУСК

ВАЖЛИВО На машині є ярлик (Мал 2), на якому показані основні етапи запуску. Ярлик виконує функцію швидкого керівництва і не замінює, описані надалі процедури.

Перед запуском машини:

1. Помістити машину в стійке положення на землі.
2. Зніміть кожух направляючої пилки (Рис. 1.K) і захист зубчастого упору (Мал. 1.J) (якщо вона використовується).
3. Переконайтеся, що шина і ланцюг не торкаються землі або інших предметів.
4. Переконайтеся, що гальмо ланцюга включений (пункт 5.7).

ВАЖЛИВО Щоб уникнути розриву не витягайте пусковий трос на всю довжину, що не волочите його уздовж краю отвору направляючої троса і відпускайте рукоятку поступово, щоб її повернення на місце не був неконтрольованим

ВАЖЛИВО Ніколи не намотуйте пусковий трос на руку.

⚠ Ніколи не запускати бензопилу, тримаючи її за пусковий трос і відпускаючи її. Цей метод дуже небезпечний, оскільки призводить до повної втрати контролю над машиною і над ланцюгом.

ПРИМІТКА Вимикач завжди знаходиться в положенні запуску (пункт 5.1).

6.3.1 Холодний запуск

⚠ Під "холодним" запуском мається на увазі запуск, вироблений як мінімум через 5 хвилин після зупинки двигуна або після заправки паливом.

1. Закрийте повітряну заслінку, встановивши важіль в положення «В» (Мал. 11.В).
2. Натисніть на кнопку насоса, що підкачує (Мал. 12.А) 6 рази, щоб наповнити карбюратор сумішшю.
3. **Тільки для моделі SP 526:**
Натисніть на декомпресійний клапан (Мал. 13.Е).

ПРИМІТКА Відразу після запуску двигуна клапан автоматично повертається у вихідне положення.

4. Щільно притискайте машину до землі, одну руку тримайте на передній рукоятці, одна нога повинна бути вставлена в задню рукоятку, щоб не втратити контроль під час запуску (Мал. 18).

⚠ Якщо машину не утримувати міцно, поштох двигуна може призвести до втрати рівноваги оператора або привести до удару шини об перешкоду або направити її на оператора.

5. Повільно відтягніть пускову рукоятку на 10-15 см до тих пір, поки ви не відчуєте опір, потім потягніть її ще 4 рази, поки ви не почуєте перші вибухи. На цьому етапі двигун не запускається.

ВАЖЛИВО. Не тягніть пускову рукоятку більше 4 разів.

6. Відкрийте повітряну заслінку (Мал. 11.А), встановивши важіль в положення «А».
7. Знову потягніть за пускову рукоятку, щоб двигун справно заробив.

8. Відразу після запуску двигуна одночасно і на короткий час натисніть на важіль керування дроселем (Мал. 12.В) та важіль дроселя (Мал. 12.С), щоб відключити передприскорювачі. Увімкніть двигун, щоб він працював в режимі холостих обертів протягом хоча б 10-15 секунд.
9. Виключити гальмо ланцюга (пункт 5.7).

ВАЖЛИВО Уникайте роботи двигуна на високій швидкості при включеному гальмі ланцюга; це може привести до перегріву і пошкодження зчеплення

10. Двигун повинен працювати на холостих обертах хоча б протягом 1 хвилини перед використанням машини.

ВАЖЛИВО У разі заливання двигуна (див. Пункт 15.5). Якщо рукоятка пускового троса задіюється кілька разів поспіль при закритій повітряній заслінці, двигун може залитися, що призведе до скрутного пуску. У разі заливання двигуна (див. Пункт 15.5).

6.3.2 Гарячий запуск

Для "гарячого" запуску (відразу після зупинки двигуна):

1. Натисніть на кнопку насоса, що підкачує (Мал. 12.А) 6 рази, щоб наповнити карбюратор сумішшю після зупинки двигуна):

2. Тільки для моделі SP 526:

Натисніть на декомпресійний клапан (Мал. 13.Е).

ПРИМІТКА Відразу після запуску двигуна клапан автоматично повертається у вихідне положення.

3. Закрийте повітряну заслінку (положення «В» - пункт 5.2) і відразу ж знову відкрийте її (положення «А» - пункт 5.2); таким чином включиться перед прискорювачі.
4. Виконайте пункти 4 - 7 - 8 - 9 описаної раніше процедури (пункт 6.3.1).

6.4 ОПИС РОБОТИ

Перш, ніж вперше приступити до валки лісу або обрізки гілок, рекомендується:
- пройти спеціальний курс навчання робіт на обладнанні цього типу;
- уважно ознайомитися з правилами безпеки і вказівками або обрізки гілок, рекомендується:

по експлуатації, викладеними в цьому посібнику;

- поуправлятися на пнях, що ростуть із землі або прикріплених до підставки, щоб ознайомитися з роботою машини і найбільш придатними методами розпилювання.

Для правильної експлуатації машини виконайте наступні дії:

- Завжди вимикайте гальмо ланцюга перед включенням дротеля.
- Завжди міцно утримуйте машину двома руками, ліва рука повинна знаходитися на передній рукоятці,

а права рука на задній рукоятці, навіть якщо оператор лівша.

⚠ При блокуванні ланцюга під час роботи негайно вимкніть інструмент.

6.4.1 Перевірки, виконувани під час роботи

6.4.1.a Перевірка натягу ланцюга

Під час роботи ланцюг поступово розтягується, тому потрібно часто перевіряйте його натяг (пункт 6.1.3).

6.4.1.b Перевірка подачі мастила

ВАЖЛИВО Не використовувати машину без змащення! Масляний бак може майже повністю випорожнитися, коли паливо Повністю витрат. Не забувайте заливати мастило в масляний бак КОЖЕН раз, коли ви заправляєте машину паливом (пункт 7.4).

⚠ Перевіряючи подачу мастила, переконайтеся, що шина і ланцюг правильно встановлені.

Запустіть двигун (пункт 6.3), утримуйте його на середніх оборотах і перевірте, розподіляється чи масло по ланцюгу так, як показано на малюнку (Мал. 19). Можна регулювати потік масла до ланцюга, впливаючи викруткою на спеціальний регулювальний гвинт насоса (Мал. 20.A), розташований в нижній частині машини.

Це ідентифікаційний символ регулятора масляного насоса:



Повертати викруткою в напрямку "+" для збільшення потоку мастила до ланцюга; повертати в напрямку "-" для зменшення потоку.

6.4.2 Методи роботи

6.4.2.a Обрізка гілок дерева

⚠ Переконайтеся, що ділянка, на якій будуть падати гілки, вільний.

1. Розташуйтеся з протилежного боку щодо зрізаної гілки.
2. Починайте з нижніх гілок, переходячи до тих, які розташовані вище.
3. Виконувати обрізку зверху вниз, щоб шина не застрягла (Мал. 21).

6.4.2.b Валка дерева

ВАЖЛИВО Якщо двоє або більше людей одночасно виконують розпилювання і валку, ці дії повинні виконуватися на різних ділянках, відстань між якими має дорівнювати щонайменше, висоті спиляного дерева, помноженої на 2,5. Чи не валіть дерева, валка яких може бути небезпечним для людей, зачепити лінію електропередачі або спричинення матеріальної шкоди. Якщо дерево зачепило лінію електропередачі, необхідно негайно повідомити про це в енергетичну компанію.

Перед початком валки:

- необхідно взяти до уваги природний нахил дерева, розташування великих гілок і напрям вітру, щоб передбачити траєкторію падіння дерева;
- видалити з дерева бруд, каменів, фрагменти кори, цвяхи, металеві елементи й проведення;
- звільнити простір навколо дерева і знайти хорошу опору для ніг;
- забезпечити належні шляхи для укриття, на яких немає перешкод; вони повинні розташовуватися під кутом приблизно 45 ° в напрямку, протилежному сторону

падіння дерева (Мал. 22) і повинні дозволяти оператору піти на безпечну ділянку, розташований на відстані, приблизно в 2,5 рази перевищує висоту дерева, що звалюється;
- Перебувайте вище ділянки, по якій дерево, можливо, покотиться чи куди воно впаде після валки.

• Розріз біля основи

1. Керуючись мітками на корпусі бензопили (Мал. 23.A), націльтеся на предмет на рівні землі, в напрямку якого ви будете валити дерево (Мал. 23.B).
2. Розташуйтеся праворуч від дерева, за бензопилою.
3. Виконайте горизонтальний розріз, що покриває 1/3 діаметра дерева, перпендикулярний напрямку падіння (Мал. 24.A).

• Задня мітка валки

4. Виконайте задню мітку валки, щонайменше, на 5 см вище горизонтального розрізу (Мал. 24.B).
5. Виконайте задню мітку валки, залишивши досить деревини для «шарніра» (Мал. 24.C). «Петля» запобігає скручуванню дерева і його падіння в неправильному напрямку. Не прорізайте «шарнір» наскрізь.
6. Не виймаючи шини, поступово скорочуйте товщину "шарніра" до тих пір, поки дерево не впаде.
7. Якщо існує ризик, що дерево впаде в неправильному напрямку або ж відхилиться назад і погнеться зубчасту ланцюг, призупините пиляння до виконання задньої мітки валки і вставте дерев'яні, пластмасові або алюмінієві клини (Мал. 24.D), щоб розкрити розріз. Бийте кувалдою по клинам, щоб дерево впало згідно необхідної траєкторії.
8. Коли дерево починає падати, треба витягти машину з розрізу, вимкнути її (пункт 6.6), укласти її на землю і покинути ділянку по шляху для укриття. Треба бути дуже обережними, оскільки зверху можуть падати гілки, крім того, ви можете спіткнутися.

6.4.2.c Обрізка гілок після валки

Нижче описаний порядок обрізки гілок після валки.

 **Приділіть увагу точкам опори гілки на землі, можливості присутності напруги, напрямку, яке може прийняти гілка при розпилюванні і можливої нестійкості дерева після обрізки гілля.**

Необхідно залишити нижні, більш великі гілки, на які спирається лежить на землі стовбур.

Відсікайте маленькі гілки одним рухом (Мал. 25.A).

Гілки, що знаходяться в натягу, краще зрізати знизу вгору, щоб не погнути ланцюгову бензопилу (Мал. 25.B).

6.4.2.d Розпилювання стовбура

«Розпиляти» стовбур означає розрізати його по всій його довжині.

Важливо переконатися, що Ви стоїте на нерухомій опорі і що Ваш вага рівномірно розподілений на обидві ноги. Якщо можливо, рекомендується підняти стовбур, щоб він спирався на гілки, колоди або чурки.

Завдяки використанню шпичастий буфер, розпилювання стовбура виконується більш зручно (Мал. 1.I):

1. встановіть зубчастий упор на стовбур і з його допомогою дайте машині зробити дугоподібний рух, в результаті якого шина увійде в дерево (Мал. 26);
2. повторіть цю дію кілька разів, якщо необхідно, змінюючи точку опори шпичастий буфер.

• **Стовбур, що лежить на землі**

Якщо стовбур спирається на точки опори по всій довжині, його переробка починається у верхній частині (верхня розпилювання) (Мал. 27.A).

- Розрізати приблизно до половини діаметра, потім повернути ствол і завершити розпилювання з протилежного боку.

• **Стовбур, що спирається на один кінець**

Коли стовбур спирається тільки на один кінець:

- виконайте розріз, що охоплює 1/3 діаметра в нижній частині (нижня розпилювання) (Мал. 28.A);
- потім треба виконати завершальний розріз, виконавши верхню розпилювання, яка повинна з'єднатися з першим розрізом (Мал. 28.B).

• **Стовбур, що спирається на обидва кінці**

Коли стовбур спирається на обидва кінці:

- виконайте розріз, що охоплює 1/3 діаметра в верхній частині (верхня розпилювання) (Мал. 29.А);
- потім треба виконати завершальний розріз, зробивши знизу розріз, що охоплює 2/3 діаметра, який повинен з'єднатися з першим розрізом (Рис. 29.В).

• Стовбур під ухилом

При розпилюванні стовбура під ухилом необхідно завжди перебувати вище нього (Мал. 30).

Під час операції, при завершенні розрізу, щоб не втратити контроль, необхідно зменшити тиск різання, не випускаючи рукояток машини. Необхідно уникати контакту машини з землею.

6.5 РЕКОМЕНДАЦІЇ ЩОДО ЕКСПЛУАТАЦІЇ

ПРИМІТКА Під час перших 6-8 годин роботи машини уникати використовувати двигун при максимальному числі обертів

ВАЖЛИВО. Вимикайте машину (пункт 6.6) під час переміщення від однієї робочої зони до іншої.

6.6 ВИМИКАННЯ

Для зупинки машини:

1. Відпустіть важіль управління дроселем (Мал. 12.В), щоб двигун попрацював на холостому ході кілька секунд.
2. Переведіть перемикач (Мал. 11.С) в положення «О».
3. Дочекайтеся зупинки ланцюга.

 Після установки дроселя в режим холостого ходу потрібно кілька секунд, перш ніж ланцюг зупиниться.

 Відразу після виключення двигун може бути дуже гарячим. Не торкатись. Існує небезпека опіку.

6.7 ПІСЛЯ РОБОТИ

- Відключіть ковпачок свічки (Мал. 31.А).
- Встановіть кожух напрямляє пилки.
- Дайте машині охолонути.

- Відпустіть гайки кріплення шини, щоб зменшити натяг ланцюга.
- Ретельно очистіть машину від пилу і робочих відходів, і очистіть ланцюг від слідів тирси і відкладень мастила (пункт 7.5, пункт 7.6).
- Перевірте, що немає ослаблених або пошкоджених компонентів. Якщо необхідно, замініть пошкоджені компоненти і затягніть ослаблені гвинти і болти.

ВАЖЛИВО Вимикайте машину (пункт 6.6), відключайте ковпачок свічки (Мал. 31.А) і встановлюйте кожух напрямляє пилки кожний раз, коли ви не використовуєте машину або залишаєте її без нагляду

7 ПЛАНОВЕ ТЕХНІЧНЕ ОБСЛУГОВУВАННЯ

7.1 ЗАГАЛЬНІ ВІДОМОСТІ

ВАЖЛИВО Правила безпеки приведені в гл. 2. Дотримуйтесь вказівок для запобігання серйозних ризиків і небезпеки.

 Перед будь-якою перевіркою, очищенням, технічним обслуговуванням / регулюванням машини:

- Зупиніть машину;
- Дочекайтеся повної зупинки ланцюга;
- Встановіть кожух напрямляє пилки, за винятком обслуговування безпосередньо шини або ланцюги;
- Відключіть ковпачок свічки (Мал. 31.А);
- Зачекайте, поки двигун охолоне;
- прочитайте відповідну інструкцію;
- Одягніть відповідний одяг, робочі рукавички і захисні окуляри;

- Періодичність і опис операцій технічного обслуговування наведені в "Таблиці технічного обслуговування" (див. Розділ 12). Метою цієї таблиці є допомогти вам підтримувати ефективність і безпеку вашої машини. У ній вказані основні операції технічного обслуговування машини та періодичність, передбачена для кожної з них. Виконуйте зазначені дії після закінчення першого із зазначених термінів.
- Використання неоригінальних запасних частин і додаткового устаткування може негативно позначитися на роботі

і безпеки машини. Виробник не несе відповідальності за збитки або травми, викликані даними виробами.

- Оригінальні запчастини можна придбати в сервісному центрі або у авторизованих дистриб'юторів.
- Ні в якому разі не використовувати машину що зносилися або пошкодженими частинами. Пошкоджені деталі слід завжди замінювати, їх ніколи не ремонтують.

ВАЖЛИВО *Всі операції з технічного обслуговування і регулюванню, не описані в цьому посібнику, повинні бути виконані через вашого дистриб'ютора або в спеціалізованому сервісному центрі.*

7.2 ПРИГОТОВЛЕННЯ СУМІШІ

Ця машина обладнана двотактним двигуном, що вимагає суміші, що складається з бензину і мастила.

ВАЖЛИВО *Застосування одного бензину пошкоджує двигун і призводить до втрати гарантії.*

ВАЖЛИВО *Використовувати тільки якісне паливо і мастило для підтримки експлуатаційних характеристик і забезпечення тривалого терміну служби механічних органів.*

7.2.1 Характеристики бензину

Використовувати тільки неетилований бензин, октанове число якого не менше 90.

ВАЖЛИВО *Неетильований бензин утворює осад при зберіганні понад 2 місяці. Завжди використовуйте свіжий бензин!*

7.2.2 Характеристики мастила

Використовувати тільки високоякісне синтетичне масло, спеціально призначене для двотактних двигунів, мінімальна специфікація JASO FC.

Ваш дистриб'ютор має спеціальні масла, розроблені для даного типу двигуна, здатні гарантувати підвищений захист.

Використання даних мастил дозволяє отримати 2,5% суміш, тобто складається з 1 частини масла на кожні 40 частин бензину.

7.2.3 Приготування і зберігання суміші

У таблиці вказані кількості масла і бензину, що використовуються для приготування суміші.

Бензин	Синтетичне масло для двотактних двигунів
літри	літри
1	0,025
2	0,050
3	0,075
5	0,125
10	0,250

Для приготування суміші:

1. Налити в спеціальну каністру приблизно половину бензину.
2. Додати всі масло.
3. Залити залишився бензин.
4. Закрити пробку і сильно збовтати.

ВАЖЛИВО *Суміш схильна до старіння. Чи не готувати надмірну кількість суміші, щоб уникнути утворення осаду.*

ВАЖЛИВО. *Тримати окремо і ідентифікувати тару з сумішшю і бензином, щоб не переплутати їх в момент використання.*

ВАЖЛИВО *Періодично очищайте ємності бензину і суміші, щоб видалити можливий осад.*

7.3 ЗАПРАВКА ПАЛИВОМ

 **Заправка паливом повинна виконуватися на вимкненій машині, з видаленим ковпачком свічки.**

1. Сильно струсити каністру з сумішшю.
2. Помістити машину на рівну поверхню, в стійке положення, з пробкою бака суміші, зверненою вгору.

ПРИМІТКА *На пробці бака для суміші (Рис. 32.А) є наступний символ:*



Бак для суміші

3. Очистити пробку бака і розташований навколо ділянку, щоб бруд не потрапив всередину під час заправки.
4. Обережно відкривати пробку бака, щоб поступово скинути тиск.
5. Налити паливо за допомогою воронки, стежачи за тим, щоб бак не був заповнений по самі вінця.

ПРИМІТКА Під час використання машини можна перевіряти наявність палива в баку через спеціальне віконце (Мал. 32.В).

7.4 ЗАЛИВКА МАСТИЛА ДЛЯ ЛАНЦЮГА В БАК

ПРИМІТКА На пробці бака масла для змащення ланцюга (Мал. 32.С) є наступний символ:



Бак мастила для змащення ланцюга

ВАЖЛИВО Використовуйте виключно спеціальне масло для бензопил або адгезійне мастило для бензопил. Не використовуйте масло, що містить домішки, щоб не засмітити фільтр бака і не завдати масляного насоса незворотні пошкодження

Важливо використовувати масло високої якості, щоб добре змастити деталі пильного апарату; колишнє в використанні мастило або мастило поганої якості знижують ефективність мастила і скорочують термін служби ланцюга і шини.

—Повністю наповнюйте бак для масла (за допомогою воронки) всякий раз при заправці паливом: оскільки ємність бака для масла розрахована таким чином, щоб паливо витратилося перш, ніж масло, так ви уникнете використання машини без змащення.

7.5 ОЧИЩЕННЯ МАШИНИ І ДВИГУНА

Всякий раз після роботи ретельно очищайте машину від пилу і робочих відходів.

- Щоб знизити ризик пожежі:

- очищайте машину, і зокрема двигун і зону глушника, від залишків тирси, гілок, листя і надлишків мастила;
- часто продувайте ребра циліндра стисненим повітрям (Мал. 33).
- Щоб уникнути перегріву і пошкодження двигуна:
- грати для охолодження повітря(Мал. 34) повинні завжди утримуватися в чистоті, на них не повинні бути тирси і відходів.
- На ковпаку зчеплення не повинно бути тирси і відходів (Мал. 35), для очищення зніміть корпус зчеплення (пункт 4.2) і знову встановіть його на місце після очищення. Приблизно кожні 30 годин необхідно проводити змазування внутрішнього підшипника через вашого дистриб'ютора.

7.6 ОЧИЩЕННЯ ЛАНЦЮГА

Щоразу після використання очищайте ланцюг від слідів тирси і відкладень масла. Якщо бруд стійка або вона перетворилася в смолу, зніміть ланцюг і на кілька годин занурите її в ємність зі спеціальним миючим засобом. потім сполосніть її чистою водою і нанесіть спреєм відповідний антикорозійний склад, а потім знову встановіть її на машину

7.7 УЛОВЛЮВАЧ ЛАНЦЮГА

Щоразу перед використанням перевіряйте стан уловлювача ланцюга (Мал. 1.Н) і ремонтуйте його, якщо він пошкоджений.

7.8 КРІПІЛЬНІ ГАЙКИ І ГВИНТИ

- Кожного разу перед використанням перевіряйте затяжку всіх гвинтів і гайок для впевненості в тому, що машина завжди безпечна при роботі.
- Кожного разу перед використанням перевіряйте міцність закріплення рукояток.

8. ПОЗАЧЕРГОВЕ ТЕХНІЧНЕ ОБСЛУГОВУВАННЯ

8.1 МАСТИЛЬНІ ОТВОРИ МАШИНИ І ШИНИ

Кожен день перед використанням знімайте корпус зчеплення (пункт 4.2), демонтуйте шину і перевіряйте, що мастильні отвори машини (Мал. 36.A) і спрямовуючої шини (Мал. 36.B) чи не засмічені.

8.2 ОЧИЩЕННЯ ПОВІТРЯНОГО ФІЛЬТРА

ВАЖЛИВО Очищення повітряного фільтра дуже важлива для справної роботи і довгого терміну служби машини. Не користуйтеся без фільтра або з пошкодженим фільтром, щоб не завдати двигуну непереможних ушкоджень.

Очищення виконується через кожні 8-10 годин роботи.
Щоб очистити фільтр:

1. Відчепіть язичок (Мал. 37.A) і зняти кришку (Мал. 37.B).
2. Натисніть на металевий стопор повітряного фільтра, поки він не клацне (Мал. 38.A).
3. Зніміть повітряний фільтр (Мал. 38.B), і обережно постукайте по ньому для видалення бруду, а також почистіть його м'якою щіткою.
4. Якщо фільтр повністю забитий, промийте його чистим бензином. Якщо ви використовуєте стиснене повітря, його потік повинен був спрямований зсередини назовні (Мал. 39).
5. Знову встановіть фільтр (Мал. 40.B), потягніть металевий стопор (Мал. 40.A) до тих пір, поки він не клацне закріплення фільтра.
6. бнову встановіть кришку (Мал. 41.A), стежачи за тим, щоб всі її частини правильно встановилися в відповідних поглибленнях на кришці циліндра (Рис. 41.B).
7. Закріпіть язичок, вставивши спочатку нижню частину, а потім натиснувши на верхню частину до фіксації (Мал. 41.C).

8.3 КОВПАК ЗЧЕПЛЕННЯ

Через вашого дистриб'ютора щомісяця перевіряйте цілісність металевої стрічки, розташованої навколо ковпака зчеплення.

Якщо стрічка зношена або деформована, її необхідно замінити.

8.4 ВЕДУЧА ЗІРОЧКА ЛАНЦЮГА

Періодично перевіряйте стан зірочки ланцюга, звернувшись для цього до офіційного дистриб'ютора, і замініть її, коли знос перевищить допустимі межі

 **Не встановлюйте новий ланцюг зі зношеною зірочкою або навпаки.**

8.5 ПЕРЕВІРКА СВІЧКИ

Доступ до свічки (Мал. 31.A) здійснюється за допомогою видалення кришки повітряного фільтра (Мал. 37.B).
Періодично демонтуйте і очищайте свічку, видаляючи можливі відкладення за допомогою металевої щітки (Мал. 42.A).
Перевіряйте і відновлюйте правильне відстань між електродами (Мал. 42.B).
Знову встановіть свічку, затягніть її до упору за допомогою ключа в комплекті.

Свічку слід замінити на іншу свічку з аналогічними характеристиками в разі перегорання електродів або пошкодження ізоляції. Необхідно замінювати в будь-якому випадку кожні 100 годин роботи.

8.6 ПУСКОВИЙ ТРОС

Пусковий трос необхідно замінити через вашого дистриб'ютора при перших ознаках зносу.

8.7 ТЕХНІЧНЕ ОБСЛУГОВУВАННЯ ЗУБЧАСТОГО ЛАНЦЮГА

 **З іркувань безпеки та ефективності роботи дуже важливо, щоб різучі пристосування були добре заточені.**

Необхідно виконувати заточку ланцюга, коли:

- Вид тирси нагадує пил.
- Для пиляння потрібно докласти велику силу.
- Пиляння непряме.
- Збільшується вібрація.
- Збільшується витрата палива

 **Якщо ланцюг недостатньо заточена, підвищується ризик відскоку (kickback).**

ВАЖЛИВО. *Рекомендується виконувати заточку в спеціалізованому сервісному центрі, тоді вона буде виконана на спеціальному обладнанні, що забезпечує мінімальний зріз матеріалу і рівномірну заточку всіх різальних крайок.*

8.7.1 Заточення ланцюга

Заточення ланцюга виконується за допомогою спеціальних напилків з круглим перетином, діаметр яких спеціально підбирається для кожного типу ланцюга (див. "Таблицю обслуговування ланцюга", гл. 14), необхідно володіти навичками і досвідом, щоб не пошкодити ріжучі кромки.

Для заточки ланцюга:

1. Вимкніть машину (пункт 6.6).
2. Вимкніть гальмо ланцюга (пункт 5.7).
3. Міцно заблокуйте шину з встановленої ланцюгом за допомогою належного затискного пристосування (Мал. 43.А), переконавшись, що ланцюг рухається вільно.
4. Натягніть ланцюг, якщо він послаблений (пункт 6.1.3).
5. Вставте напилек в западину зубця, підтримуючи постійний нахил за профілем різальної крайки (Мал. 43.В). Використання пластини для заточування полегшує роботу напилком (Мал. 43.С).
6. Прикладіть напилек кілька разів виключно спереду і повторіть цю дію на всіх ріжучих крайках в тому ж напрямку (праві або ліві).
7. Поміняйте розташування шини в затискному пристосуванні на протилежне і повторіть цю дію на інших ріжучих крайках.
8. Перевірте, що зубець-обмежувач (Мал. 43.Д) відповідає рівням, зазначеним в "Таблиці обслуговування ланцюга" (гл. 14), обробіть можливий виступ плоским напилком, закруглив профіль.
9. Після заточки видаліть всі сліди обробки напилком і пил, і змастіть ланцюг за допомогою масляної ванни.

8.7.2 Заміна зубчастої ланцюга

Необхідно замінити шину, коли:

- довжина ріжучої кромки знижується до 5 мм або менше (Мал. 43.Е);
- зазор ланок на заклепках занадто великий.

- швидкість пиляння повільна, і багаторазове виконання заточування не підвищує швидкість пиляння. ланцюг зношена

ВАЖЛИВО Після заміни ланцюга необхідно проводити перевірки її натягу частіше звичайного через необхідність підгонки натягу ланцюга.

8.8 ТЕХНІЧНЕ ОБСЛУГОВУВАННЯ НАПРАВЛЯЮЧОЇ ШИНИ

ПРИМІТКА Для правильного виконання обслуговування направляючої шини потрібні особлива компетенція і спеціальний інструмент; з міркувань безпеки переважно виконувати обслуговування через офіційного дистриб'ютора.

Щоб уникнути асиметричного зносу шини необхідно періодично перевертати її.

Для підтримки ефективної роботи шини необхідно:

1. змащувати спеціальним шприцом (який не входить в комплектацію) підшипники веденої зірочки (якщо вона є);
2. очищати виїмку шини спеціальним скребком (він не входить в комплектацію) (Мал 44.А);
3. очищати масляні отвори (Мал. 44.В);
4. плоским напилком (не входить в комплектацію) видаліть задирки з боків і усуньте можливу невідповідність рівнів між напрямними.

8.8.1 Заміна шини

Необхідно замінити шину, коли:

- глибина виїмки стає менше висоти ланок (які ніколи не повинні доторкатися дна);
- внутрішня стінка направляючої зношена настільки, що ланцюг нахилиється вбік.

8.9 РЕГУЛЮВАННЯ ХОЛОСТОГО ХОДА

 Якщо ніж пристосування суне на холостому ході двигуна, зверніться до Вашого дистриб'ютора для виконання належної регулювання двигуна (пункт 8.11).

8.10 РЕГУЛЮВАННЯ КАРБЮРАТОРА

Карбюратор регулюється на заводі так, щоб забезпечити максимальні експлуатаційні характеристики в будь-яких умовах роботи, з мінімальним виділенням шкідливих газів, в умовах дотримання діючих норм. У разі низьких експлуатаційних характеристик звертайтеся до вашого дистриб'ютору для того, щоб він перевіряв карбюрація і двигун. Регулювання карбюратора:

T = регулювання холостого ходу

L = регулювання суміші низької швидкості

H = регулювання суміші високої швидкості

9. ЗБЕРІГАННЯ

ВАЖЛИВО *Правила безпеки при зберіганні машини наведені в пункті 2.4. Не забувайте виконувати вказівки для запобігання серйозних ризиків і небезпеки.*

Якщо машина не буде використовуватися протягом 2 - 3 місяців і більше, слід взяти заходів, щоб уникнути труднощів при поновленні роботи або незворотних ушкоджень двигуна.

Перед тим, як прибрати машину на зберігання:

1. Відкрити дві гайки корпусу зчеплення, зняти корпус, ланцюг і шину.
2. Видалити воду масляний бак, налити приблизно 100-120 куб.см спеціального очисного рідини і закрити пробкою.
3. Знову встановити корпус, не затягуючи гайок.
4. Запустити машину і утримувати двигун в прискореному режимі до тих пір, поки не витратиться вся чищення у картриджі.
5. Запустити двигун в режимі холостого ходу і залишити його включеним до тих пір, поки не закінчиться паливо в баку і карбюраторі.
6. Дати двигуну охолонути.
7. Відгвинтити свічку.
8. Налити в отвір свічки чайну ложку масла (нового) для двотактних двигунів.

9. Кілька разів потягнути пускову рукоятку для розподілу масла в циліндрі.
10. Знову встановити свічку з поршнем у верхній мертвій точці (видною через отвір свічки, коли поршень знаходиться в кінці ходу).
11. Ретельно почистити машину.
12. Перевірити, що машина не має пошкоджень. Якщо необхідно, зв'яжіться з авторизованим сервісним центром.
13. Зберігайте машину:
 - в сухому приміщенні
 - захищеному від погодного впливу
 - з правильно встановленим кожухом направляючої пили
 - поза досяжністю дітей.
 - упевніться, що ви прибрали ключі і інструмент, що використовувалися для обслуговування.

У момент відновлення роботи на машині:

1. Відкрити свічку.
2. Кілька разів потягнути за пускову рукоятку для видалення надлишку олії.
3. Перевірити свічку (пункт 8.5).
4. Підготувати машину (пункт 4.2, гл. 6).

10. ПЕРЕМІЩЕННЯ І ТРАНСПОРТУВАННЯ

При переміщенні або транспортуванні машини:

- Вимкніть машину (пункт 6.6).
 - Дочекайтеся зупинки ланцюга.
 - Відключіть ковпачок свічки (Мал. 31.А).
 - Встановіть кожух напрямляє пилки.
 - Візьміть машину виключно за рукоятки і направте шину в напрямку, протилежному напрямку руху.
- При перевезенні машини на автотранспорті необхідно:
- розташувати її таким чином, щоб вона ні для кого не становила небезпеки
 - міцно прикріпити її до транспортного засобу тросами або ланцюгами для того, щоб уникнути перекидання, яке може викликати пошкодження і витік палива.

11. СЕРВІСНЕ ОБСЛУГОВУВАННЯ І РЕМОНТ

У цьому керівництві викладено всі вказівки, необхідні для керування машиною і для правильного виконання основних операцій технічного обслуговування, яке повинен виконувати користувач. Для виконання всіх дій по регулюванню і обслуговування, які не описаних в цьому керівництві, звертайтеся до Вашого дистриб'ютора або в спеціалізований сервісний центр, який володіє підготовленим персоналом і обладнанням, необхідними для правильного виконання роботи, підтримки рівня безпеки та відновлення початкового стану машини. Операції, виконані в невідповідних для цього структурах або некваліфікованими людьми, призводять до втрати всіх видів гарантії і знімають з виготовлювача всю відповідальність і зобов'язання.

- Тільки авторизовані сервісні центри можуть виконувати гарантійний ремонт і обслуговування.
- Авторизовані сервісні центри використовують тільки оригінальні запасні частини. Оригінальні запасні частини та додаткове обладнання були спеціально розроблені для машин даного типу.
- Використання неоригінальних запасних частин і додаткового обладнання не затверджено Виробником і призводить до втрати права на гарантійний ремонт.

- Рекомендується раз на рік відвозити машину в авторизований сервісний центр для обслуговування, догляду та перевірки справності запобіжних пристроїв.

12. УМОВИ ГАРАНТІИ

Гарантія покриває всі дефекти матеріалів і виготовлення. Користувач повинен буде скрупульозно дотримуватися всіх вказівок, викладених в прикладеній документації. Гарантія не покриває збитки, викликана:

- Недостатнім ознайомленням із супровідною документацією.
- неухважність.
- Неправильною або недозвільною експлуатацією та монтажем.
- Використанням неоригінальних запчастин.
- Використанням додаткових пристосувань, які не поставлених або незатверджених Виробником.

Гарантія також не поширюється на:

- Природний знос таких витратних матеріалів, як ріжучі пристосування, запобіжні болти.
- Природній знос.

Права покупця захищає законодавство його країни. Ця гарантія ніяк не обмежує прав покупця, передбачених законами його країни.

13. ТАБЛИЦЯ ТЕХНІЧНОГО ОБСЛУГОВУВАННЯ

Операція	Періодичність		Пункт
	Перший раз	Далі кожні	
МАШИНА			
Перевірка всіх кріплень	-	Щоразу перед використанням	7.8
Перевірка безпеки / Перевірка пристроїв управління	-	Щоразу перед використанням	6.2
Перевірка стану уловлюч ланцюга	-	Щоразу перед використанням	7.7
Перевірка мастильних отворів машини і шини	-	Щоразу перед використанням	8.1
Загальна очищення та перевірка	-	Щоразу перед використанням	7.5

Операція	Періодичність		Пункт
	Перший раз	Далі кожні	
Очищення ланцюга	-	Щоразу після використання	7.6
Змазування внутрішнього підшипника ковпака зчеплення	-	30 годин	7.5 *
Перевірка ковпака зчеплення	-	1 раз в місяць	8.3 *
Перевірка ведучої зірочки ланцюга	-	1 раз в місяць	8.4 *
Технічне обслуговування ланцюга	-	-	8.7, 14
Технічне обслуговування шини	-	-	8.8
ДВИГУН			
Перевірка рівня / заправка паливом	-	Щоразу після використання	7.3.
Заливка мастила для ланцюга	-	Щоразу після використання	7.4.
Загальна очищення та перевірка	-	Щоразу після використання	7.5
Очищення повітряного фільтра	-	8-10 годин / в кінці кожного сезону	8.2
Очищення свічки чищення свічки	-	10 годин / в кінці кожного сезону	8.5
Заміна свічки	-	100 годин / в кінці кожного сезону	8.5

* Операція, яка повинна бути виконана через вашого дистриб'ютора або в спеціалізованому сервісному центрі

14. ТАБЛИЦЯ ОБСЛУГОВУВАННЯ ЛАНЦЮГА

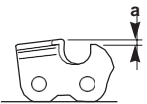
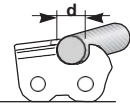
Крок ланцюга		Рівень зубця-обмежувача (a)		Діаметр напильника (d)	
					
в дюймах	мм	в дюймах	мм	в дюймах	мм
3/8 мини	9,32	0,018	0,45	5/32	4,0
0,325	8,25	0,026	0,65	3/16	4,8
3/8	9,32	0,026	0,65	13/64	5,2
0,404	10,26	0,031	0,80	7/32	5,6

⚠ У таблиці вказані дані із заточування різних типів ланцюгів, але це не має на увазі можливість використання ланцюгів, відмінних від околотованих і перерахованих в "Таблиці правильних комбінацій шина-ланцюг".

15. ВИЯВЛЕННЯ НЕПОЛАДОК

НЕПОЛАДКА	МОЖЛИВА ПРИЧИНА	УСУНЕННЯ
1. Двигун не включається або вимикається	Неправильна процедура запуску	Дотримуйтесь вказівок (пункт 6.3)
	Свічка брудна або неправильне відстань між електродами	Перевірити свічку (пункт 8.5).
	Повітряний фільтр забитий	Очистити і / або замінити фільтр (пункт 8.2).
	Система проти замерзання встановлена неправильно	Перевірити стан монтажу (пункт 6.1.4)
	Проблеми в карбюраторі	Зв'яжіться з авторизованим сервісним центром.
2. Двигун включається, але має слабку потужність	Повітряний фільтр забитий	Очистити і / або замінити фільтр (пункт 8.2).
	Проблеми в карбюраторі	Зв'яжіться з авторизованим сервісним центром.
3. Двигун працює нерівномірно або не набирає потужність при навантаженні	Свічка брудна або неправильне відстань між електродами	Перевірити свічку (пункт 8.5).
	Несправності в шині і ланцюга	Перевірити, що ланцюг рухається вільно і напрямні шини не деформовані.
	Проблеми в карбюраторі	Зв'яжіться з авторизованим сервісним центром.
4. Двигун занадто сильно димить	Неправильний склад суміші	Приготувати суміш за інструкцією (пункт 7.2)
	Проблеми в карбюраторі	Зв'яжіться з авторизованим сервісним центром.
5. Заливання двигуна	Ручний стартер був задіяний кілька разів поспіль при закритій повітряній заслінці,	Видалити свічку (пункт 8.5) і плавно потягнути рукоятку пускового троса (Мал. 11.D) щоб видалити надлишок палива; потім висушити електроди свічки і знову встановити її на двигун
6. Матило не випливає	Матило поганої якості	При холодному двигуні спорожнити бак, прочистити бак і канали для чищення рідиною, і замінити мастило.
	Мастильні отвори забиті	Прочистити (гл. 8.1)
7. Ланцюг рухається, коли двигун працює на холостому ходу	Неправильне регулювання карбюрації	Зв'яжіться з авторизованим сервісним центром.

НЕПОЛАДКА	МОЖЛИВА ПРИЧИНА	УСУНЕННЯ
8. Машина починає аномально вібрувати	Частини машини пошкоджені або ослаблені	Вимкніть машину і від'єднайте кабель свічки (Рис. 31.А). Виявити наявність можливих пошкоджень Перевірте, чи немає ослаблених частин і затягніть їх Зверніться в спеціалізований сервісний центр для виконання перевірок, заміни та ремонту.
9. Машина вдарилася об сторонній предмет	Частини машини пошкоджені або ослаблені	Вимкніть машину і від'єднайте кабель свічки (Рис. 31.А). Виявити наявність можливих пошкоджень Перевірте, чи немає ослаблених частин і затягніть їх Зверніться в спеціалізований сервісний центр для виконання перевірок, заміни та ремонту.

Якщо після виконання описаних вище дій неполадки не зникли, зв'яжіться з вашим дистриб'ютором.

16. ДОДАТКОВЕ ОБЛАДНАННЯ

В "Таблиці правильних комбінацій шина-ланцюг" зазначено перелік всіх можливих комбінацій між шиною і ланцюгом з позначкою, на якій машині їх можна застосовувати - вони відзначені символом "I". У цій же таблиці вказані характеристики ланцюгів і шин, околотованих для кожної машини.

⚠ В якості запасних частин використовуйте тільки зазначені в таблиці шини та ланцюга. Використання незатверджених комбінацій може привести до серйозних травм і пошкодити машину.

⚠ Оскільки вибір, монтаж і експлуатація шини та ланцюга, - це дії, які користувач виконує самостійно, він же несе і всю відповідальність за шкоду, з цього випливає. В разі сумнівів або незнання характеристик кожної шини та ланцюга, звертайтеся в магазин або в спеціалізований центр по садівництву.

ДЕКЛАРАЦІЯ ВІДПОВІДНОСТІ ЄС (Оригінальні інструкції) (Директива 2006/42 / EC, Додаток II, частина A)

1. Компанія: CT. С.п.А. - Via del Lavoro, 6 - 31033 Castelfranco Veneto (TV) - Італія

2. Заявляє на власну відповідальність, що машина: Ланцюгова пила для лісових робіт вирубка / секція дерев

а) Базовий тип / Модель

BL 2.6 E

б) Місяць / рік виготовлення

Matricola

3. Двигун внутрішнього згоряння

4. Відповідно до специфікацій директив:

- MD: 2006/42/EC
- е) Управління з сертифікації / N°0905 – Intertek Deutschland GmbH Stangenstrasse 1, 70771 Leinfelden-Echterdingen - Німеччина 16SHW0433-03
- ф) Експертиза типу ЕС:
- OND: 2000/14/EC, ANNEX V D. Lgs. 262/2002, ANNEX V (Italy)
- е) Ente Certificatore: /
- EMCD: 2014/30/EU
- RoHS II: 2011/65/EU

4. Riferimento alle Norme armonizzate:

EN ISO 11681-1:2011
EN 50581:2012

EN ISO 14982:2009

	SP 386	SP 426	
g) Livello di potenza sonora misurato	112	110	dB(A)
h) Livello di potenza sonora garantito	115	114	dB(A)
j) Potenza netta installata	1,6	1,9	kW

n) Persona autorizzata a costituire il Fascicolo Tecnico:

STIGA S.p.A.
Via del Lavoro, 6
31033 Castelfranco Veneto (TV) - Italia

o) Castelfranco V.to, 04.03.2019

Senior VP Product Technical Division
Maurizio Tursini

DICHIARAZIONE CE DI CONFORMITÀ

(Direttiva Macchine 2006/42/CE, Allegato II, parte A)

1. **La Società:** STIGA S.p.A. – Via del Lavoro, 6 – 31033 Castelfranco Veneto (TV) – Italy
2. Dichiara sotto la propria responsabilità, che la macchina: Motosega a catena per lavori forestali
abbattimento / sezionamento / sramatura di alberi

a) Tipo / Modello Base

SP 466, SP 526

b) Mese/Anno di costruzione

c) Matricola

d) Motore

a scoppio

3. É conforme alle specifiche delle direttive:

• MD: 2006/42/EC

e) Ente Certificatore

N°0905 – Intertek Deutschland GmbH
Stangenstrasse 1, 70771 Leinfelden-Echterdingen - Germany

f) Esame CE del tipo:

16SHW0499-02

• OND: 2000/14/EC, ANNEX V

D. Lgs. 262/2002, ANNEX V (Italy)

e) Ente Certificatore: /

• EMCD: 2014/30/EU

• RoHS II: 2011/65/EU

4. Riferimento alle Norme armonizzate:

EN ISO 11681-1:2011

EN 50581:2012

EN ISO 14982:2009

	SP 466	SP 526	
g) Livello di potenza sonora misurato	112	111	dB(A)
h) Livello di potenza sonora garantito	115	114	dB(A)
j) Potenza netta installata	2,0	2,3	kW

n) Persona autorizzata a costituire il Fascicolo Tecnico:

STGA S.p.A.
Via del Lavoro, 6
31033 Castelfranco Veneto (TV) - Italia

o) Castelfranco V.to, 04.03.2019

Senior VP Product Technical Division
Maurizio Tursini



- IT** • Il contenuto e le immagini del presente manuale d'uso sono stati realizzati per conto di STIGA S.p.A. e sono tutelati da diritto d'autore - E' vietata ogni riproduzione o alterazione anche parziale non autorizzata del documento.
- BG** • Съдържанието и изображенията в настоящото ръководство са извършени за STIGA S.p.A. и са защитени с авторски права - Забранява се всяко неотризирано възпроизвеждане или промяна, дори и отчасти на документа.
- BS** • Sadržaj i slike iz ovog korisničkog priručnika napravljeni su isključivo za STIGA S.p.A. i zaštićeni su autorskim pravima - zabranjena je svaka neovlaštena reprodukcija ili izmjena dokumenta, djelomično ili u potpunosti.
- CS** • Obsah a obrázky v tomto návodu k použití byly zpracovány jménem společnosti STIGA S.p.A. a jsou chráněny autorským právem - Reprodukce či nepovolené pozměňování tohoto dokumentu, a to i částečně, je zakázáno.
- DA** • Indhold og illustrationer i denne vejledning er blevet skabt på vegne af STIGA S.p.A. og er beskyttet af ophavsret - Enhver gengivelse eller ændring, også delvis, af dokumentet uden autorisation hertil er forbudt.
- DE** • Inhalt und Bilder dieser Bedienungsanleitung wurden im Namen von STIGA S.p.A. erstellt und sind urheberrechtlich geschützt - Jede nicht genehmigte Vervielfältigung oder Veränderung, auch auszugsweise, dieses Dokumentes ist verboten.
- EL** • Το περιεχόμενο και οι εικόνες στο παρόν εγχειρίδιο χρήσης δημιουργήθηκαν για λογαριασμό της εταιρείας STIGA S.p.A. και προστατεύονται από πνευματικά δικαιώματα - Αναγορεύεται οποιαδήποτε αναπαραγωγή ή τροποποίηση, έστω και μερική, του εγγράφου χωρίς έγκριση.
- EN** • The content and images in this User Manual were produced expressly for STIGA S.p.A. and are protected by copyright - any unauthorised reproduction or modification to the document, either partially or in full, is prohibited.
- ES** • El contenido y las imágenes del presente manual de uso han sido creados por STIGA S.p.A. y están protegidos por los derechos de autor - Se prohíbe toda reproducción o modificación, incluso parcial, no autorizada del documento.
- ET** • Käesoleva kasutusjuhendi sisu ja kujutised on toodetud konkreetselt ettevõttele STIGA S.p.A. ja neile rakendub autoriõiguseasendus - dokumenti igasugune osaline või täielik ilma loata reprodutseerimine või muutmine on keelatud.
- FI** • Tämän käyttöoppaan sisältö ja kuvat on valmistettu STIGA S.p.A. -yhtiön toimesta ja niitä suojaa tekijänoikeuslaki. - Asiakirjan kaikenlainen kopioiminen tai muuttaminen, osittainkin, on kielletty ilman erityistä lupaa.
- FR** • Le contenu et les images du présent manuel d'utilisation ont été réalisés pour le compte de STIGA S.p.A. et sont protégés par un droit d'auteur - Toute reproduction ou modification non autorisée, même partielle, du document, est interdite.
- HR** • Sadržaj i slike u ovom priručniku za uporabu izrađeni su za tvrtku STIGA S.p.A. te su obuhvaćeni autorskim pravima - Zabranjuje se neovlašteno umnožavanje ili prilagodba, djelomična ili u cijelosti, ovog dokumenta.
- HU** • Ennek a használati útmutatónak a tartalma és a benne szereplő képek kizárólag a STIGA S.p.A. számára készültek és szerzői joggal védettek - tilos a dokumentum bármely részének vagy egészének engedély nélküli sokszorosítása és módosítása.
- LT** • Šio naudotojų vadovo turinys ir paveikslėliai skirti tik „STIGA S.p.A.“ ir yra saugomi autorių teisėmis - dokumentą atgaminti ar modifikuoti, visiškai arba iš dalies, yra draudžiama.
- LV** • Šis lietotāja rokasgrāmatas saturs un attēli ir veidoti tikai STIGA S.p.A. un ir aizsargāti ar autortiesībām. Jebkāda dokumenta vai tā daļas prettiesiska kopēšana vai pārveide ir stingri aizliegta.
- MK** • Содржината и сликите во Упатството за корисникот се подготвени исклучиво за STIGA S.p.A. и се заштитени со авторски права - забрането е секое делумно или целосно неовластено репродуцирање или измена на документот.
- NL** • De inhoud en de afbeeldingen van deze gebruikshandleiding werden gerealiseerd voor rekening van STIGA S.p.A. en zijn beschermd door het auteursrecht - Elke niet-geautoriseerde reproductie of wijziging, ook gedeeltelijke, van het document is verboden.
- NO** • Innholdet og bildene i denne brukerveiledningen er utført på oppdrag fra STIGA S.p.A. og er beskyttet ved opphavsrett - Enhver gjengivelse eller endring, selv kun delvis, erforbudt.
- PL** • Treść oraz ilustracje zawarte w niniejszej instrukcji obsługi powstały na zlecenie spółki STIGA S.p.A. i są chronione prawami autorskimi - Zabrania się wszelkiego kopiowania bądź modyfikowania, także częściowego, niniejszego dokumentu bez uzyskania stosownej zgody.
- PT** • As imagens e os conteúdos contidos no presente Manual do Utilizador foram expressamente criados para uso exclusivo da STIGA S.p.A., encontrando-se protegidos por direitos de autor. Qualquer tipo de reprodução ou alteração, parcial ou integral, não autorizadas deste Manual estão expressamente proibidas.
- RO** • Conținutul și imaginile din manualul de utilizare de față au fost realizate în numele STIGA S.p.A. și sunt protejate de drepturi de autor - Este interzisă orice reproducere sau modificare chiar și parțială neautorizată a documentului.
- RU** • Тесты и изображения, содержащиеся в настоящем руководстве, были созданы в интересах STIGA S.p.A. и защищены авторскими правами - Любое несанкционированное воспроизведение или изменение документа запрещено.
- SK** • Obsah a obrázky v tomto návode na používanie boli spracované menom spoločnosti STIGA S.p.A. a sú chránené autorským právom - Reprodukcie či nepovolené pozměňovanie tohto dokumentu, a to aj čiastočné, je zakázané.
- SL** • Vsebine in slike v tem uporabniškem priručniku so izdelane za podjetje STIGA S.p.A. in so zaščitene z avtorskimi pravicami - vsakršno nepoblaščenno razmnoževanje ali spreminjanje dokumenta, v celoti ali delno, je prepovedano.
- SR** • Sadržaj i slike ovog priručnika za upotrebu su napravljeni u ime STIGA S.p.A. i zaštićeni su autorskim pravima - Zabranjena je svaka potpuna ili delimična reprodukcija ili izmena dokumenta bez odobrenja.
- SV** • Innehållet och bilderna i denna användarhandbok har framställts för STIGA S.p.A. och skyddas av upphovsrätt - all form av reproduktion eller ändring, även partiell, som inte auktoriserats är förbjuden.
- TR** • Bu Kullancı Kilavuzundaki içerik ve resimler ağıca STIGA S.p.A. için üretilmiştir ve telif hakkı ile korunmaktadır - dokümanın izinsiz olarak tamamen ya da kısmen herhangi bir şekilde çoğaltılması ya da değiştirilmesi yasaktır.



.....	 LWA dB CE
Type:	
Art.N -s/n	